

# PATINOIRE SYNTHÉTIQUE



CENTRES COMMERCIAUX

BASES DE LOISIRS

ÉVÈNEMENTS SPORTIFS

PATINOIRES FIXES

ÉVÈNEMENTS LOISIRS

ANIMATIONS CENTRES VILLES

*La glisse haute définition !*

 **NEWGLISS**

by Synerglaç



## PATINOIRES SYNTHÉTIQUES

### SOCIÉTÉ

- PRÉSENTATION .....P.4 / P.5
- EXPERTISE .....P.6 / P.7

### DALLES DE GLISSE

- DESCRIPTIF .....P.8
- DONNÉES TECHNIQUES .....P.9
- FICHE TECHNIQUE .....P.10
- ASSEMBLAGE .....P.11

### RAMBARDES

- DESCRIPTIF .....P.12
- ASSEMBLAGE .....P.13
- MODÈLES .....P.14 / P.15 / P.17

### SLAPSHOT BASE

- MODULES .....P.18 / P.19

### PATINS

- PATINS DE HOCKEY .....P.20
- PATINS 3S .....P.21
- PATINETTES .....P.22

### PROTECTIONS

- CASQUES et SET DE PROTECTIONS .....P.23

### ACCESSOIRES

- CAGES DE HOCKEY .....P.24
- MATÉRIEL ANIMATION .....P.25

### AIDES LUDIQUES AU PATINAGE

- CHAISES LUGE et MODULES ANIMAUX .....P.26 / P.27

### AFFÛTEUSE

- AFFÛTEUSE PATINS 3S / AFFÛTEUSE SKATEPAL PRO .....P.28 / P.29

### RACKS

- RACKS A PATINS .....P.30
- RACKS POUR DALLES ET RAMBARDES .....P.31

### GÉOTEXTILE

- ENKADRAIN .....P.32

### TAPIS CAOUTCHOUC

- CAILLEBOTIS ALVÉOLÉ .....P.33

### AUTOLAVEUSES

- KARCHER FILAIRE / SUR BATTERIES .....P.34 / P.35

### LUBRIFIANT

- ICE GLIDE POWER .....P.36

### PLANCHER

- PLANCHER A2S .....P.37

### PRÉVISIONNEL

- ENTRETIEN DE LA PATINOIRE .....P.38 / P.39

### RÉFÉRENCES

- RÉFÉRENCES 2014/2021 .....P.40 / P.41
- RÉFÉRENCES SIGNIFICATIVES / PHOTOS .....P.42 / P.57

## CIRCUIT MAGIC QUADS

### PRÉSENTATION

- APPLICATIONS / FICHE TECHNIQUE .....P.58 / P.59

Une société proche de ses clients !

## Organisation réseau commercial

Des responsables de région au plus proche de vous



Paris et région Parisienne  
**+33 (0)6 49 88 49 47**

**Rapaël Faure**  
Responsable Commercial



Paris | Sud Est et Corse  
**+33 (0)6 72 44 92 52**

**Grégory Fage**  
Directeur Général  
Responsable Grands comptes



Secteur Nord et Belgique  
**+33 (0)6 77 42 15 42**

**Bruno Hubinet**  
Directeur Commercial



Paris et région Parisienne  
**+33 (0)6 02 06 30 07**

**Nikita Barachino**  
Responsable Commercial



Secteur Grand Est  
**+33 (0)6 07 33 42 25**

**Philippe Aubertin**  
Président  
Responsable Commercial



Secteur Centre Ouest  
**+33 (0)6 74 53 12 63**

**Nicolas Desquenne**  
Responsable Commercial



Secteur Rhone Alpes  
**+33 (0)6 71 85 08 36**

**Benoît Lavé**  
Responsable Commercial



Secteur Sud Ouest  
**+33 (0)6 07 67 37 01**

**Éric Daniel**  
Responsable Commercial



Secteur France / Suisse  
**+33 (0)6 70 90 12 99**

**Caroline Sors**  
Directrice Exploitation



Secteur Sud + Corse  
**+33 (0)6 98 25 10 48**

**Nohann Lefebvre**  
Superviseur Technique



Secteur Sud Est  
**+33 (0)6 87 46 98 48**

**Franck Colombani**  
Superviseur Technique



**Laurent ARNAUD**  
Responsable Commercial  
SYNERGLACE CANADA,inc  
**+1 581 777 6099**  
BASÉ À QUEBEC CITY



**Jennifer AUBERTIN**  
Administratrice  
SYNERGLACE CANADA,inc  
**+1 418 953 4215**  
ADMINISTRATRICE  
BASÉ À QUEBEC CITY



**Rachid ERJAFALLAH**  
Secteur Afrique  
r.erjafallah@synerglaice.ma  
**+212 693 03 27 50**  
SUPERVISEUR TECHNIQUE  
BASÉ AU MAROC



## Société Synerglaice

2-5 rue de la Forêt 68990 Heimsbrunn  
Président Philippe Aubertin  
Service commercial 03 89 61 17 91

### Présentation

- Année de création 1999
- Activité de fabrication location et vente de patinoires
- Statut S.A.S.U. RC Mulhouse 4251 44 276 00044
- Garantie bancaire CM-CIC investissement

### Chiffres

- 26 salariés dont 11 commerciaux en France
- 1 agence au Canada avec 6 salariés
- CA 25 M€ Global France + Canada + Suisse + USA
- CA 5 M€ patinoires synthétiques
- 7000 m<sup>2</sup> d'entrepôts
- 17000 m<sup>2</sup> de stockage
- 3 sites logistiques
- 3500 projets réalisés depuis 1999
- 12 millions de patineurs touchés chaque année

### Partenariats

- Fédération Française des Sports de Glace FFSG
- Fédération Française de Hockey sur Glace FFHG
- Andiiss réseau territorial du sport
- Syndicat National des Patinoires
- Fédération Française de Roller Sport FFRS

### Depuis 1999

#### Certifications

- ISO 9001
- ISO 14001
- ISO 1461

#### Eco-responsabilité

- Procédure de réutilisation des matériels et matériaux
- Tri et mise en filière de recyclage
- Production d'énergie verte par panneaux solaires
- Choix de fournisseurs Ecoresponsables

#### Normalisations

- Rambardes normalisées par la Fédération Française de Hockey sur Glace
- Tout matériel aux normes CE ou NF en vigueur pour leur utilisation

#### Provenance

- Dalles fabriquées en Allemagne
- Rambardes fabriquées en France ou en Finlande
- Matériels annexes fabriqués en France et UE

Une expertise unique et inédite !

## Principe



### Présentation de la patinoire synthétique

La patinoire synthétique consiste en un assemblage de dalles sur un support plat et dur. Les dalles sont emboîtées les unes dans les autres grâce à une languette usinée dans la masse, puis solidairement assemblées par 1 vis en nylon sur chacun de ses cotés. Des pieds sont placés en périphérie de la piste ainsi formée, sur lesquels viennent se fixer les rambarde. Une fois les rambarde posées la patinoire est prête à accueillir les patineurs.

### 100% ÉCONOMIQUE

ÉCOLOGIQUE DANS SON FONCTIONNEMENT

- ✓ PAS DE BESOIN EN ÉLECTRICITÉ
- ✓ PAS DE BESOIN EN EAU
- ✓ PAS DE FABRICATION DE GLACE
- ✓ PAS DE REJETS CO<sub>2</sub>



### 100% GLISSE

PERMET LA PRATIQUE DE TOUS LES SPORTS DE GLACE TELS QUE HOCKEY / SHORT TRACK ARTISTIQUE / CURLING

- ✓ GLISSE COMPARABLE À 95% À LA VRAIE GLACE
- ✓ AVEC LES MÊMES PATINS QUE SUR LA GLACE TRADITIONNELLE
- ✓ IDÉALE POUR L'APPRENTISSAGE ENFANTS ET ADULTES

### Étapes



Pose et assemblage des dalles synthétiques au sol



Mise en place des pieds de rambarde sous la piste



La patinoire est opérationnelle

### La patinoire écologique



Insertion par le haut sur les tiges de support

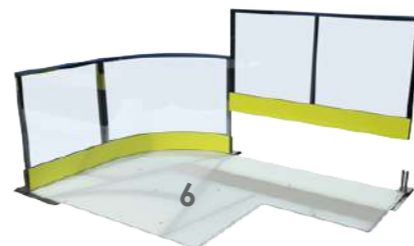
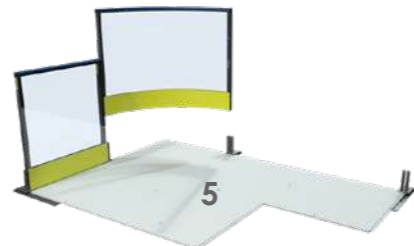

Boulonnage des rambarde entre-elles

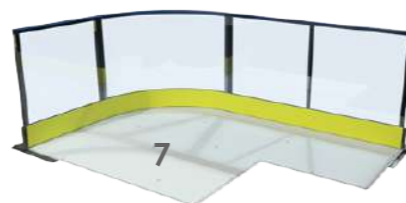

## Savoir et expérience

Notre expérience en tant que société unique sur son secteur d'activité, de location et ventes de patinoires, nous a permis, grâce à une expertise dans le domaine de la glace, de développer des produits synthétiques, répondant de façon probante, aux exigences des patineurs professionnels et aux attentes des patineurs de loisirs de tout âge.

### Compétences

- 21 ans d'expérience en 2020 dans le domaine de la patinoire
- Une présence terrain quotidienne auprès de nos clients
- Un département recherche et développement en produits synthétique fort de 3 personnes
- 6<sup>ème</sup> génération de matériel
- 1 expérience en location inégalée qui nous permet de mettre au point les meilleures "solutions terrain"

### Chiffres

- +/- 80 patinoires synthétiques louées en décembre
- +/- 2000 m<sup>2</sup> en vente annuelle
- CA 2 M€ patinoires synthétiques
- 6000 m<sup>2</sup> de patinoires synthétiques en stock
- Un stock permanent de 1000 m<sup>2</sup> de patinoires neuves

### Partenaires

- Développement des dalles avec le leader européen de la plasturgie industrielle
- Entreprises artisanales locales alsaciennes pour une réactivité et une adaptabilité accrues
- Partenariats avec les plus grands distributeurs de matériels destinés aux patinoires

### Innovations

#### Dalles sportives

- Xtrem slide® technologie mise au point avec le leader européen de la plasturgie industrielle.

#### Fixation brevetée

- Fixit system® est le seul procédé de fixation des dalles entre-elles à plat, sans soulèvement, par vissage auto adaptable et réutilisable à profusion.

#### Rambarde normalisée

- Synerglaç est la seule société pouvant produire une attestation de la FFHG pour l'utilisation de sa rambarde pour la pratique des sports de glace

#### Pieds auto-stabilisants

- New-Gliss est le seul concept autostabilisant et autostabilisé par son brevet qui permet une pose directement au sol et sans aucun percement sur sol plat.

Le matériel le plus performant du marché !



## Descriptif



Dalle sportive auto-lubrifiée Xtrem Slide® permettant la pratique du patin traditionnel artistique, du patin de hockey et du patin roller à lames 3S. Avec un recul de 4 ans et l'intérêt porté à notre dalle lors des concours d'architectes dans le cadre des réalisations de structures fixes, nous confirmons proposer la dalle la plus performante du marché.

### Points forts

- 30% + performantes
- Poids moléculaire le plus élevé : 4 000 000 / cm<sup>3</sup>
- Très haute résistance aux entailles
- Stabilité renforcée aux variations de températures
- Fixation rapide par vissage à plat
- Usinage pleine masse des éléments de jonction
- Existe en bleu glacé ou blanc

### Fiche technique

- Autolubrification non grasse au coeur de la matière
- Sans ajout de lubrifiant complémentaire obligatoire
- Très haute pression moléculaire >6500 T
- Réversible
- Épaisseur 15/18/20 mm
- Traité Anti UV
- Dalles de 1m<sup>2</sup> manipulables par 1 seule personne\*
- Faible abrasion pour un affûtage modéré
- Convient au patinage traditionnel et patins 3S
- Blanc pur ou Bleu iceberg
- Marquage sportif possible

### Fabrication / Allemagne

#### Process



Dalles obtenues par fonte de poudre qui est ensuite compressée à chaud en très haute densité et usinées sur machines-outils à froid dans la pleine masse. Nos dalles sont fabriquées en Europe dans une entreprise labélisée ISO 9001 et répondent à la norme CE

#### Charte recyclage



Sans manipulation spécifique. 1 tonne de PEHD = 0,51 tonne de pétrole brut, 0,31 tonne de gaz naturel et 7,98 MWh soit 1,53 tonne d'équivalent CO<sub>2</sub> évitée. Le recyclage procurera une matière pour la fabrication d'objets comme des arrosoirs, mobilier d'extérieur, palettes industrielles.

#### Garantie



Synerglaçe est la seule société à garantir ses dalles 15 ans. Cette garantie s'applique dans le cadre des recommandations d'utilisation et d'entretien.

## Données techniques

### Glisse

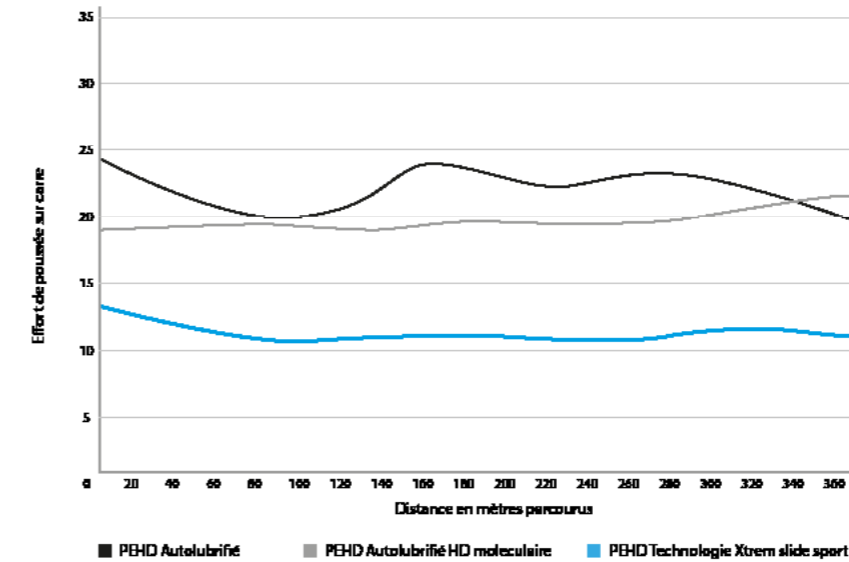

### Abrasion

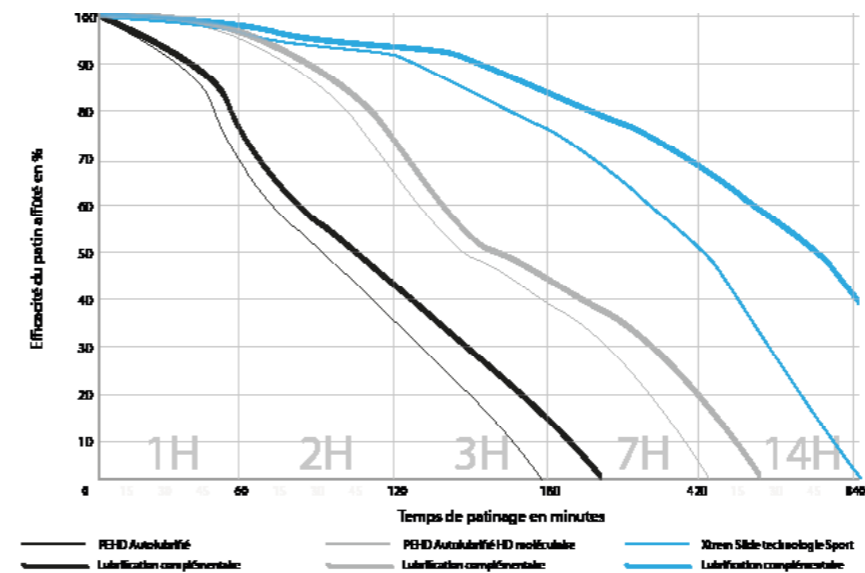

### Type de dalle



### Fabrication

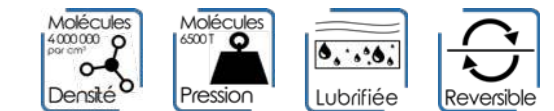

### Applications



### Dimensions

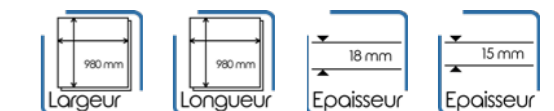

### Couleurs



### Utilisation



### Installation



### Les concurrentiels

- Dalle 30% plus performante
- Glisse linéaire et plus fluide
- Moins d'efforts pour glisser
- Usage intensif et sportif
- Très haute résistance aux entailles
- Abrasion atténuée
- Moins d'affûtages
- Patinage traditionnel
- Patinage patins 3S
- Moins de copeaux
- Couleur bleu glacé uniforme
- Esthétique inédite
- Se salit moins vite
- Traces de glisse moins visibles
- Entretien facilité

La piste la plus aboutie et la plus facile à assembler !

## Fiche technique

PRODUIT		
Composition	PEHD	Polyéthylène copolymérisat d'oléfine, stabilisateurs, additifs
Famille de produit	PoHD	Polyoléfine Haute Densité

RESISTANCE MECANIQUE		
Dureté à la bille	ISO 2039-1	52 MPa
Dureté Shore D	DIN 53405	70
Abrasion	DIN 53453	40 kg/mm <sup>2</sup>
Résistance	DIN 53455	25 N/mm <sup>2</sup>
Taux de friction		0,02 - 0,05
Résistance à la rupture	DIN 55455	> 600%
Résistance aux chocs	ISO 179-1	42
Taux de friction	ASTM	<0,05

DILATATION		
Dilatation	Piste 200 m <sup>2</sup>	0,10 mm / m / 10 C° + ou 10 C°-

DONNEES THERMIQUES		
Conductivité thermique	W m-1 K-1	0,43

INFLAMMABILITÉ		
Inflammabilité	UL 94	HB

MOYENS TECHNIQUES D'USINAGE APRÈS VENTE		
Perçage	Mèche Métal	Perceuse
Découpe	Lame carbure	Scie circulaire / Scie sauteuse / Scie cloche

MOYENS TECHNIQUES D'ASSEMBLAGE OU DE SOLIDARISATION COMPLÉMENTAIRES APRÈS VENTE		
Vissage	STS	Vis d'assemblage pré-percé
	Autoforeuse	Vis d'assemblage

## Assemblage

### Jonction

L'assemblage des pistes New-Gliss se réalise par le procédé d'insertion de languette en biseau dans une rainure selon le principe du tenon / mortaise pour une planéité parfaite.



### Solidarisation

Les dalles sont assemblées solidairement entre-elles par vissage selon un système breveté unique. Ce vissage se fait à plat avec une visseuse ou un tournevis.



### Brevet d'assemblage

Le brevet consiste en l'interaction de 2 matières adaptables l'une à l'autre.

Alors que le PEHD de la dalle peut se dilater et se contracter, la vis nylon, elle est inerte, et par sa forme et sa composition s'adapte aux sollicitations de la piste, sans jamais pouvoir s'échapper de son logement.

### Vis

- Vis nylon auto-ajustable
- Inerte en dilatation
- Inerte en contraction
- Réutilisable
- Non conique se visse sans forcer
- Utilisable en réversibilité de piste
- Ne peut être aspirée lors de nettoyages de piste

### Usinage

- Éléments de jonction usinés pleine masse
- Usinage numérique précis avec ajustement au micron
- Identification et archivage des gabarits de séries

### es concurrentiels

- Brevet d'assemblage par vis
- Très haute résistance à l'arrachage.
- 2 x plus rapide au montage et démontage
- Pas de difficultés d'insertion par grand froid
- Démontage à plat sans soulèvement des dalles pour chasser les chevilles, qu'obligent les autres systèmes
- Percements non déformés par des chevilles de forme coniques

Rambarde agréée par la fédération française de hockey sur glace!



## Descriptif



La rambarde périphérique New-Gliss est une vraie rambarde conçue sur une structure métallique en section de 40 mm x 40 mm entièrement soudée et avec traverse de renfort.

Elle est aujourd'hui la seule reconnue et attestée par la FFHG pour la pratique sportive et fabriquée en France par des artisans Alsaciens.

### Points forts

- Rambarde agréée FFHG pratique du sport
- Fabrication française
- Structure métallique soudée et galvanisée
- Très haute résistance aux chocs
- Parois en 8 mm
- Pose des revêtements par rivetage inox
- Plinthe de soubassement 12 mm
- Main courante 12 mm bords arrondis

### Fiche technique

- Finition polycarbonate transparent 8 mm
- Finition polyéthylène blanc opaque 8 mm
- Finition 4 lames bois composite
- Portions de 1m / 2m ou sur mesure
- Angles arrondis ou droits
- Module portillon 1 m ouverture à 180°
- Hauteur 1,05 m ou 1,20 m
- Poids module de 2 m +/- 30 kg



Fabrication / France



### Process

- Structure métallique soudée galvanisée à chaud
- Couverture des parois en matière de 8 mm d'épaisseur
- Plinthe de soubassement 8 mm en superposition
- Main courante polyéthylène bords arrondis 12 mm

### Charte recyclage



Les matériaux utilisés dans la fabrication des rambardes entrent en filière traditionnelle de traitement sans manipulation spécifique.

Le métal, le bois et les autres matériaux permettront un recyclage procurant une réutilisation partielle ou totale de la matière.

### Garantie



Les rambardes bénéficient d'une garantie générale de 2 ans, et de 5 ans sur le châssis.

## Assemblage

### Pose sur pieds

Après avoir glissé les pieds sous la piste, en périphérie, les rambardes sont positionnées sur ces derniers en insertion par le haut sur les tiges de support. La tige de support est de section juste inférieure à celle de l'intérieur de la structure de la rambarde afin d'éviter au maximum tout jeu.

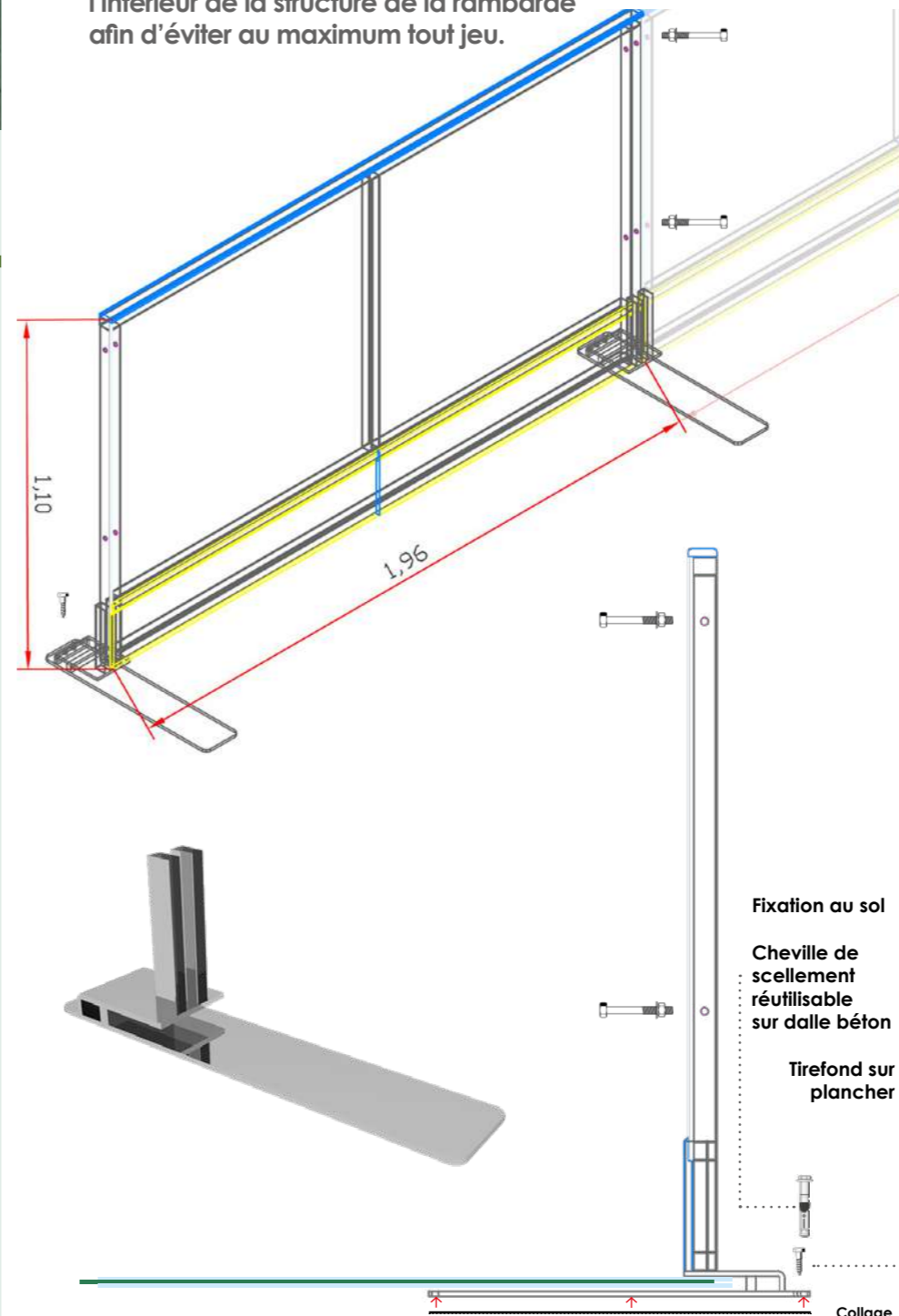

Fabrication / France



### Étapes

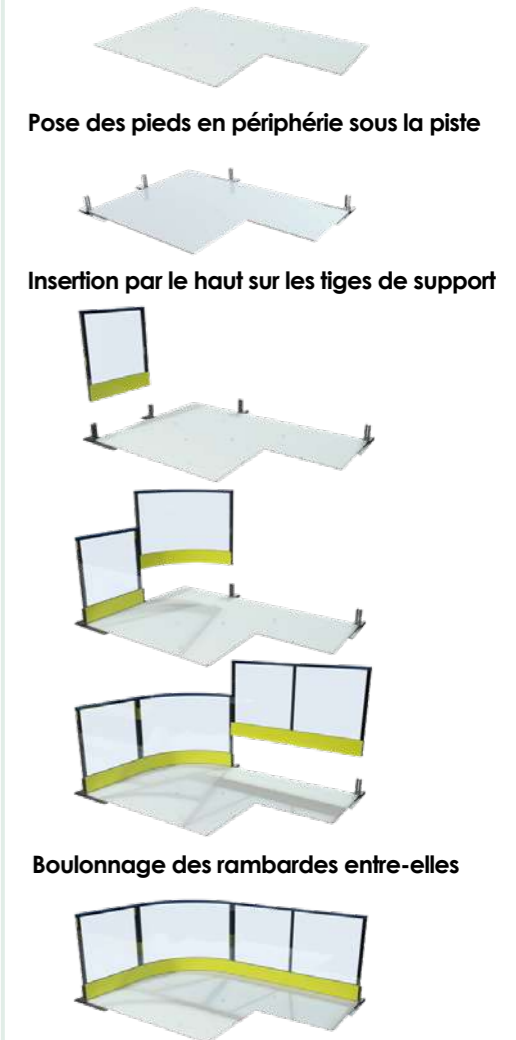

### es concurrentiels

- Agréée pour le sport
- Fabrication française
- Structure métallique soudée
- Parois 8 mm
- Pied autostabilisant
- Très haute résistance aux chocs
- Plinthe de 8 mm
- Main courante 12 mm
- Rivetage inox des revêtements
- S'adapte aux petites imperfections du terrain

Une rambarde inédite pour les pistes de formes complexes!



## Patinoires inédites !



Patinoire + sentier

Projet New-Gliss  
Ville de Boudry

Forme complexe

Projet New-Gliss  
Ville de Lausanne

## Descriptif



La rambarde périphérique New-Gliss est unique sur le marché de la patinoire synthétique en offrant la possibilité de réalisations inédites de pistes à formes complexes pouvant prendre les formes les plus variées.

### Points forts

- Réalisation de formes à l'infini
- Contournement, encadrement d'obstacles
- Îlot central pour décoration
- Création de sentiers de glisse
- Angles inversés



**Les concurrentiels**

- Procédé inédit
- Pistes de formes complexes

Fabrication / France



### Process



### Garantie



Les rambardes bénéficient d'une garantie générale de 2 ans, et de 5 ans sur le châssis.



Patinoire + sentier

Projet New-Gliss  
Ville de Pont-Evêque

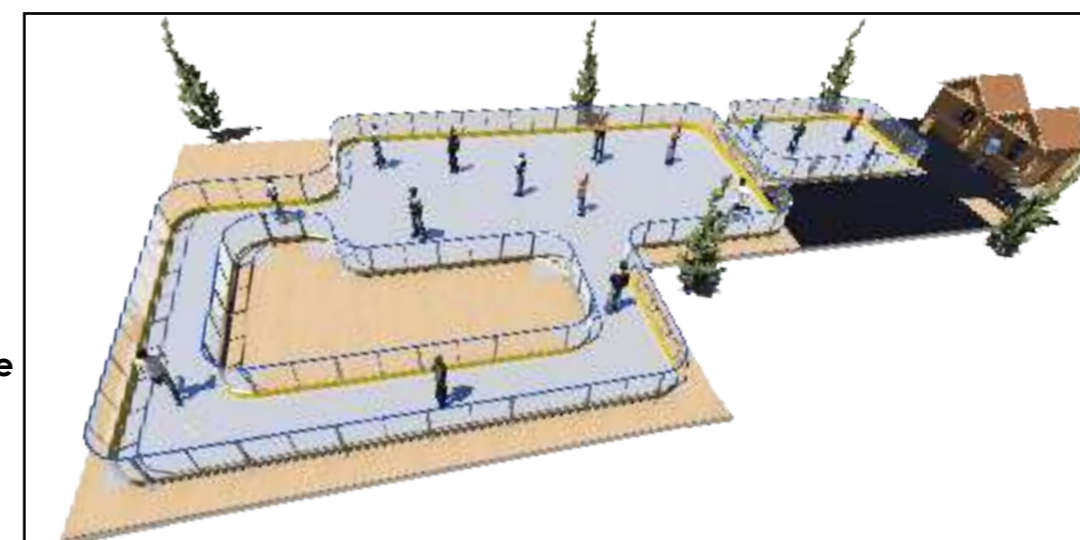



## Modèles

### Polycarbonate transparent

**MAIN COURANTE**  
COULEUR AU CHOIX  
■ ■ ■ ■

**PANNEAU POLYCARBONATE**  
8 mm TRANSPARENT

**PLINTE DE SOUBASSEMENT**  
COULEUR AU CHOIX  
■ ■

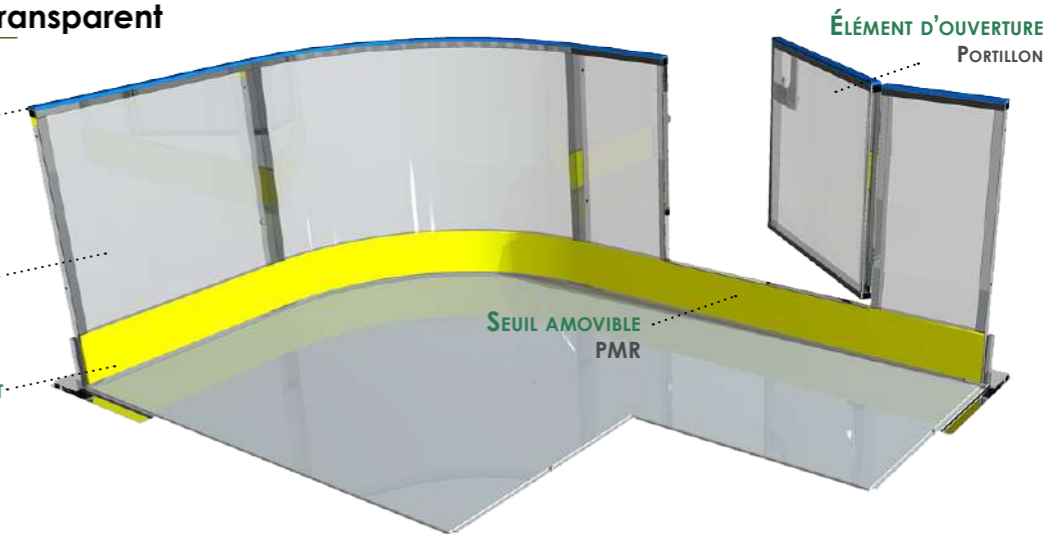

### Polyéthylène blanc opaque

**MAIN COURANTE**  
COULEUR AU CHOIX  
■ ■ ■ ■

**PANNEAU POLYÉTHYLÈNE**  
8 mm BLANC OPAQUE

**PLINTE DE SOUBASSEMENT**  
COULEUR AU CHOIX  
■ ■

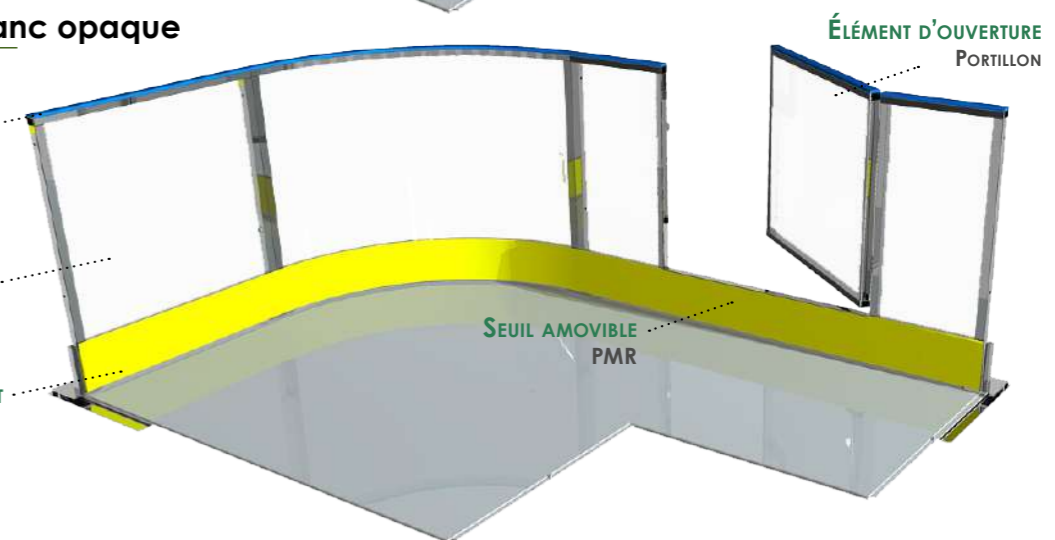

### Nordique 4 lames

**MAIN COURANTE**  
RÉALISÉE AVEC LAME HAUTE

**LAME BOIS**  
150 mm BOULONNÉE

**PLINTE DE SOUBASSEMENT**  
RÉALISÉE AVEC LAME BASSE

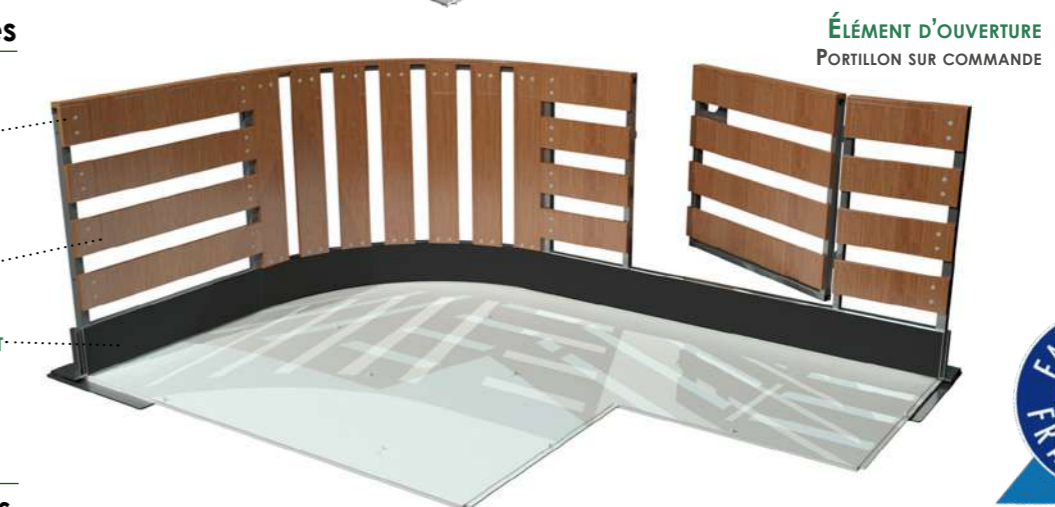

**es concurrentiels**

- Choix de couleurs
- Fabrication sur mesure possible
- Portillon PMR à seuil amovible



Le SlapShot Base ! pour s'amuser et s'entraîner !

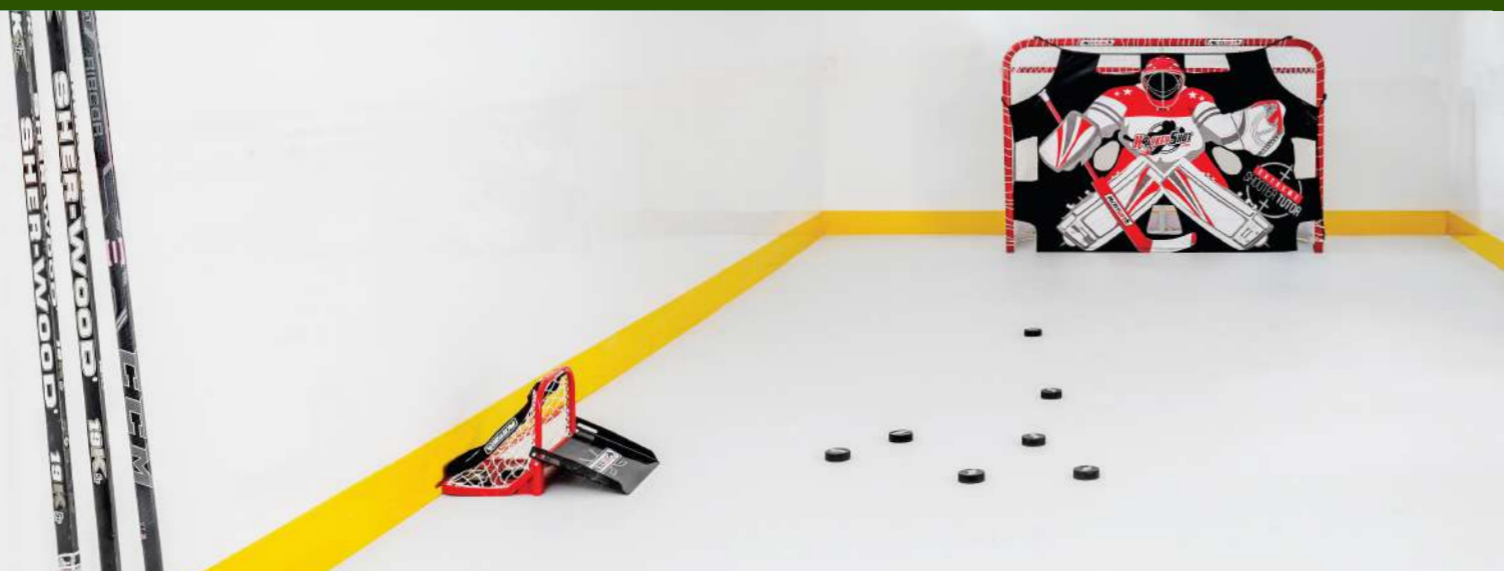

## Descriptif



Le SlapShot Base est un module de test, d'entraînement ou de divertissement destiné au marquage de points de hockey. De réalisation professionnelle, le SlapShot Base est fabriqué sur la même base matérielle que nos patinoires.

### Points forts

- A l'achat ou à la location
- Montage facile et rapide
- En mobile et en poste fixe
- Déclinaison de plusieurs modèles
- Pour les événements ou l'entraînement

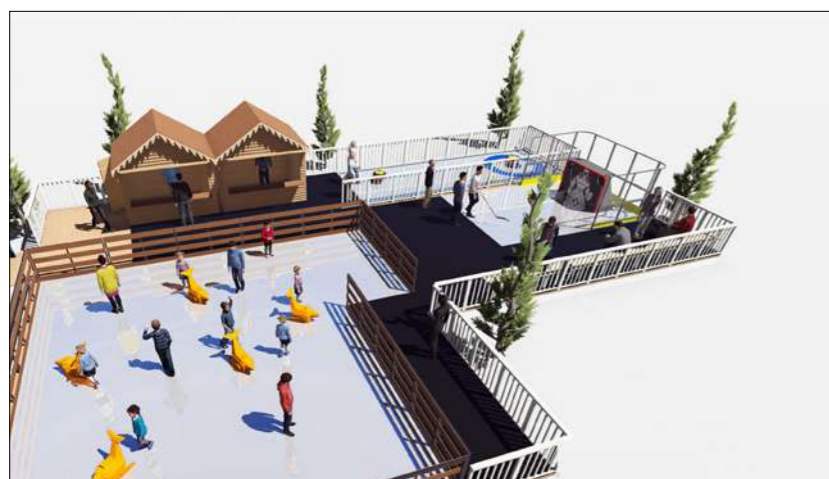

### Les concurrentiels

- Qualité inédite
- Solidité incomparable

Fabrication / France



### Déclinaison pour l'événementiel



Le SlapShot Base peut idéalement s'intégrer dans des concepts événementiels seul ou avec une patinoire ou encore, une piste de

### Garantie



Les rambardes bénéficient d'une garantie générale de 2 ans, et de 5 ans sur le châssis.

## SlapShot BASE



- 4 dalles
- 1 cage
- 1 sharpshooter
- 1 Crosse
- 4 pucks



- 8 dalles
- 4 m de rambarde
- 1 cage
- 1 sharpshooter
- 1 Crosse
- 4 pucks



- 8 dalles
- 4 m de rambarde
- 4 m de rehausse
- 1 cage
- 1 sharpshooter
- 1 Crosse
- 4 pucks



- 11 dalles
- 7 m de rambarde
- 7 m de rehausse
- 1 cage
- 1 sharpshooter
- 1 Crosse
- 4 pucks



- 24 dalles
- 12 m de rambarde
- 12 m de rehausse
- 1 cage officielle
- 1 sharpshooter
- 1 Crosse
- 4 pucks

### SKILLBOARD

Conçu avec la Fédération Suisse de Hockey sur Glace (SIHF), ce système permet de s'entraîner à la maîtrise de la crosse dans toutes ses techniques :

- Shoot / Lever de palet / Dribble
- Revers / Tir balayé / Slapshot...

Dimensions : 105 x 105 x 20 cm

Poids : 17 kg

### Garantie

Le Skillboard bénéficie d'une garantie de 2 ans



Une même dalle pour 2 types de patinage !

## Patins de hockey

Patin de qualité fabriqué en Italie par le N°1 européen dans ce domaine. Le patin bénéficie d'un confort inégalé grâce à un chausson épais et lessivable, sa lame prévue pour le synthétique résistera aux nombreux affûtages obligatoires.

**MAINTIEN DU CHAUSSON**  
ATTACHE "OUT STOP"



**CHAUSSON AMOVIBLE**  
LESSIVABLE

**FERMETURE À BOUCLES**  
BOUCLES À CRÉMAILLÈRES INTERCHANGEABLES

28 47

**CHAUSSON AMOVIBLE**  
LESSIVABLE

**FERMETURE À BOUCLES**  
BOUCLES À CRÉMAILLÈRES INTERCHANGEABLES

25 33



### Fiche technique

Un patin innovant

- Adapté à la surface synthétique
- Lame résistante en acier inoxydable
- Coque moulée articulée à la cheville
- Chausse rapide par attaches à crémaillères
- Attaches et crochets interchangeables
- Chausson confortable en mousse amovible lessivable
- Chausson antibactérien n'absorbant pas la transpiration
- Attache « Outstop » anti glissement et sortie du chausson
- Marquage des pointures sur les patins
- Tout élément composant le patin interchangeable
- Couleur Bleu
- Pointures du 25 au 47 et 50 en pointure extrême

Fabrication / Italie

SAV sous 48h



MALLETT SAV POUR  
PATINS ROXA  
LANGUETTES CROCHETS  
ET PETIT OUTILLAGE

Process



Les patins sont fabriqués en Italie dans une entreprise labélisée ISO 9001 et répondent à la norme CE.

Charte recyclage



Sans manipulation spécifique. Les matières composant les patins sont dissociées et recyclées en filière traditionnelle.

Garantie



Les patins bénéficient d'une garantie de 2 ans

Les concurrentiels

- Norme CE pour les scolaires
- Patin ne provenant pas de chine
- Ne fait pas mal aux pieds
- Aucune pièce thermo-soudée
- Chausson antibactérien
- Lame prévue pour affûtages fréquents

## Patins 3S<sup>©</sup>



De plus en plus prisé par le public et notamment par les ados et adultes, ce principe de patinage sur roues, sans frottement entre la lame et la piste, évite l'échauffement de la lame par friction. Ce mode de patinage plus rapide et plus fluide, ne demande pas un affûtage permanent et ne nécessite pas de liquide de glisse complémentaire

**MAINTIEN DU CHAUSSON**  
ATTACHE "OUT STOP"



**CHAUSSON AMOVIBLE**  
LESSIVABLE

**FERMETURE À BOUCLES**  
BOUCLES À CRÉMAILLÈRES INTERCHANGEABLES

26 50

### Fiche technique

Un patin innovant

- 4 roues métalliques en ligne montées sur roulements à billes
- Type coque moulée robuste
- Chausse et attaches rapides
- Attache par boucles montées sur languettes à crémaillères
- Chausson amovible et interchangeable en mousse
- Séchage du chausson rapide
- Chausson lessivable
- Attache anti glissement du chausson
- Pointures au choix du 26 au 47 et 50 en pointure extrême
- Coloris noir

Ce patin de marque Roxa respecte les caractéristiques du brevet original, sur la hauteur de tige, la hauteur entre le sol et la semelle le nombre d'attaches, afin d'éviter les chutes et foulures.

Fabrication / Italie

SAV sous 48h



Process



Les patins sont fabriqués en Italie dans une entreprise labélisée ISO 9001 et répondent à la norme CE.

Charte recyclage



Sans manipulation spécifique. Les matières composant les patins sont dissociées et recyclées en filière traditionnelle.

Garantie



Les patins bénéficient d'une garantie de 2 ans

Les concurrentiels

- Patin original au dépôt du brevet
- Ce n'est pas un patin chinois
- Ne fait pas mal aux pieds
- Aucune pièce thermo-soudée
- Chausson antibactérien
- Lame prévue pour affûtages fréquents

## Patinettes



Les patinettes se mettent directement sur la chaussure et permettent aux plus petits de faire leurs premiers pas sur la patinoire en restant parfaitement en équilibre.

### Patinette métal

Pointure : TU  
Type : Se fixe sur la chaussure  
Matière : Métal et sangle PVC  
Réglage : Par vis papillon



Les points forts des nouvelles patinettes métal sont :

- Patinette plus large
- Métal plus épais
- Renforts par soudures
- Vis de réglage avec contre-écrou à blocage nylon

### Patinette ABS

Pointure : 22 / 32  
Type : Se fixe sur la chaussure  
Matière : Coque moulée ABS  
Réglage : Par vis papillon

Les points forts de ces nouvelles patinettes sont :

- Une structure plastique moulée évitant la déformation
- Des sangles de serrage avec velcros pour un bon maintien
- Une vis de réglage avec contre-écrou à blocage nylon



22 32

Fabrication / Canada et RPC

### Exclusivité skateez

Le stabilisateur Skateez a été conçu pour aider les patineurs débutants, de la même manière que les stabilisateurs sur les vélos des enfants.

Les points forts des Skateez sont :

- Support pour les jeunes patineurs et débutants
- Aide procurant stabilité et équilibre
- S'adapte à l'évolution de l'apprentissage
- Convient à la majorité des patins
- Dès 3 ans



### Process

Les Skateez sont fabriquées au Canada et en RPC dans une entreprise labélisée ISO 9001 et répondent à la norme CE.

### Charte recyclage

Sans manipulation spécifique. Les matières composant les patinettes sont dissociées et recyclées en filière traditionnelle.

### Garantie

Garantie de 2 ans.



## Protections



Les éléments de protections sont recommandés pour la pratique du patinage sur piste synthétique et obligatoires dans le cadre de l'accueil de groupes avec encadrement.

### Casque agréé FFSG

Casque moulé idéal pour la pratique du patin à glace loisir et scolaire, agréé FFSG.

- Adaptabilité à toute morphologie
- Excellent maintien
- Mentonnière ajustable
- Extrêmement léger
- Souple et confortable
- Sans réglage
- Pas de vis de réglage, ni de rivets
- Incassable
- Hydrophobe
- Lavable

Un système d'élastique, situé au dos du casque, lui permet d'être porté par un enfant de 3 à 12 ans.

### Les concurrentiels

- Agréé Fédération Française des Sports de Glace
- Auto ajustable sans réglage
- Incassable et sans vis ni rivets
- Hydrophobe et antibactérien



### Casque Bauer

Casque leader du marché français.

- Taille junior : taille unique.
- Taille senior : S/M/L
- Réglage de chaque côté pour agrandir le casque.

Casque avec protection au niveau des oreilles et avec des mousses de densités différentes pour un plus grand confort.

### Les concurrentiels

- Casque agréé
- Marque reconnue
- SAV assuré
- Pièces détachées sous 48 h



Fabrication / Italie et RPC

### Set 3 protections

Pack de protections permettant de pratiquer un patinage en toute sécurité.

Le set comprend 3 types de protections :

- 2 genouillères
- 2 coudières
- 2 protège-poignets
- Logo réfléchissant

L'ensemble de ces éléments de protection est normalisé et réalisé en plastique Eva de haute densité.

Fermeture avec double scratch en L.



### Les concurrentiels

- Sélectionné pour une réponse adaptée à la pratique du patinage mixte sur piste synthétique.

### Process

Les éléments de protection sont fabriqués en Italie et en RPC dans une entreprise labélisée ISO 9001 et répondent à la norme CE.

### Charte recyclage

Sans manipulation spécifique. Les matières composant les éléments de protection sont recyclées en filière traditionnelle.

### Garantie

Les éléments de protection sont garantis 2 ans.



## Cage Hockey **BAUER**

Cage Officielle en acier de nouvelle forme inspirée de la LNH. Filet 25 000 deniers de première qualité permettant une utilisation toute l'année. Peinture améliorée résistant à la décoloration. Elle répond aux attentes lors des initiations et entraînements.

### Cage officielle acier

Public : Enfants / Adultes  
Matière : Cage en métal  
Protections et filet : PVC / Nylon  
Hauteur : 122 cm  
Longueur : 183 cm

**2 ans** GARANTIE  
CE



## Kit Mini Cage **BAUER**

Kit de jeu dédié aux enfants pour des entraînements, des challenges et des défis... Filet à manchons facilitant l'assemblage

- Inclus dans le kit
- 2 mini-bâtons incurvés en plastique
  - 1 balle de mousse

### Street hockey Deluxe

Public : Enfants  
Matière : Cage en plastique  
Protections et filet : PVC / Nylon  
Hauteur : 58 cm  
Longueur : 77 cm

**2 ans** GARANTIE  
CE



### Fabrication / Finlande

#### Pro Sharpshooter Bauer®

Module d'entraînement.  
Améliorez vos performances avec le Bauer® Pro Sharpshooter. Idéal pour une utilisation avec une balle ou un puck, le Pro Sharpshooter se fixe solidement avec 10 attaches élastiques.  
Densité : 18,000D renforcé en polyester et PVC



#### Process

Les matériels sont fabriqués en Finlande et en RPC dans des entreprises labélisées ISO 9001 et répondent à la norme CE.

#### Charte recyclage

Sans manipulation spécifique. Les matières composant les matériels décrits sont dissociées et recyclées en filière traditionnelle.

#### Garantie

Les éléments sont garantis 2 ans.

## Animation



Le matériel d'animation est destiné à la mise en place d'activité d'apprentissage, d'initiation et de programmes pédagogiques.

#### Puck spécial synthétique

Pour l'initiation ou la pratique du hockey sur patinoire synthétique, ce puck a été pensé pour une pratique sans contraintes reprenant les caractéristiques des pucks officiels.

Diamètre : 7,62 cm  
Matière : Plastique  
Couleur : Noir / Orange / Bleu



#### Cônes

Pour l'initiation ou la pratique du patinage sur patinoire synthétique, ces cônes sont destinés à la création d'exercices.

Hauteur : 18 cm  
Matière : PVC  
Couleur : Multicolor



#### Plots et coupelles

48 plots et 1 tube de rangement pour l'initiation ou la pratique du patinage sur patinoire synthétique, ces plots sont destinés à la création d'exercices.

Diamètre : 20 cm  
Matière : PVC  
Couleur : Multicolor



#### Haie

Pour l'initiation ou la pratique du patinage sur patinoire synthétique, ces haies sont destinés à la création d'exercices.

Hauteur : 18 cm  
Matière : PVC  
Couleur : Multicolor

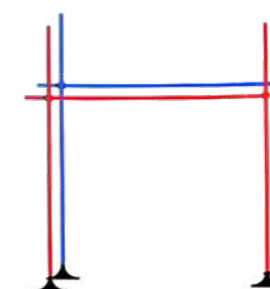

### Fabrication / Italie et RPC

#### Crosses base loisirs

46' / 52' junior  
60' senior  
Couleur : Noir



#### Process

Les éléments d'animation sont fabriqués en Italie et en RPC dans des entreprises labélisées ISO 9001 et répondent à la norme CE.

#### Charte recyclage

Sans manipulation spécifique. Les matières composant les matériels d'animation sont recyclées en filière traditionnelle.

#### Garantie

Les éléments de protection sont garantis 2 ans.



## Descriptif



Les modules d'aides au patinage, permettent aux plus jeunes et aux novices de découvrir les joies de la glisse en toute sécurité et de manière ludique.

### Déambulmax

Voici une réponse aux demandes de modularité. Conçu à la fois pour les enfants et les adultes, le Déambulmax est fabriqué pour une résistance optimale à l'utilisation. Pliable à plat il se range très facilement. Idéal également pour vos usagers PMR.

Public : Enfants / Adultes  
Matière : Métal  
Réglage : de 68 cm à 100 cm  
Hauteur : 65 cm  
Largeur : 75 cm  
Poids : 4,2 kg



### Déambul'Tub

Certainement le plus simple des aides au patinage dans sa conception, il est aussi l'un des plus efficaces et l'un des plus connus pour une première approche de la patinoire.

Léger et stable il permet aux enfants de faire leurs premiers pas sur la glace en confiance.

Public : Enfants  
Matière : PEHD  
Hauteur : 59 cm  
Largeur : 35 cm  
Profondeur : 48 cm  
Poids : 5 kg  
Couleur : Rouge

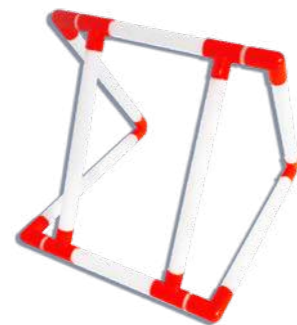

### Buddy

Le chien BUDDY fait son apparition dans les parcs de matériel pédagogique sur lequel les enfants peuvent s'appuyer pour patiner et même s'asseoir ! Ainsi, BUDDY le toutou est un nouvel allié à l'apprentissage des joies de la glisse au design exclusif.

Public : Enfants  
Matière : PE  
Hauteur : 73 cm  
Largeur : 44 cm  
Profondeur : 80 cm  
Poids : 5 kg



Les Buddy s'empilent pour un rangement facile !



## Fabrication / France et UE

### Synerkid

Les Synerkids s'empilent pour un rangement facile !



Exclusivité Synerglaç, la chaise luge Synerkida a été pensée pour une ressemblance avec la mythique surfaceuse Zamboni. Les enfants deviennent au travers de leurs jeux les surfaceurs d'un instant, suscitant peut être au passage, quelques vocations futures.



Public : Enfants  
Matière : PE  
Hauteur : 85 cm  
Largeur : 50 cm  
Profondeur : 80 cm  
Poids : 8 kg



### Chaise luge tubulaire

La chaise luge tubulaire est destinée à tous les âges, pour les "grands enfants" comme pour les petits, qui souhaitent s'amuser sans risque.

Légère et confortable, elle est un atout pour votre jardin de glace.

Cette luge convient parfaitement au déplacement sur la glace avec un accompagnant.



Public : Enfants / Adultes  
Matière : PE  
Hauteur : 90 cm  
Largeur : 50 cm  
Profondeur : 50 cm  
Poids : 3 kg

## Descriptif



Les modules d'aides au patinage, permettent aux plus jeunes et aux novices de découvrir les joies de la glisse en toute sécurité et de manière ludique.

### Bobby

Dans l'esprit de la chaise luge, le Bobby glisseur permet de patiner en s'assurant une stabilité ou alors de s'asseoir et de profiter de la poussée d'un patineur émérite pour glisser à son aise.

Les enfants comprendront vite l'intérêt de Bobby en improvisant de nombreux jeux !

Fous rires et bons moments assurés avec ce nouvel accessoire qui viendra enrichir votre jardin de glace.

Public : Enfants  
Matière : PE  
Hauteur : 85 cm  
Largeur : 50 cm  
Profondeur : 80 cm  
Poids : 8 kg  
Couleur : Orange



### Tommy

Tommy le renne est le compagnon idéal pour apprendre et s'amuser sur la glace.

Stable, robuste, et attrayant il procurera de joyeux souvenirs aux jeunes utilisateurs. Vendus par 3 dont 1 bleu + 1 brun + 1 orange

Public : Enfants  
Matière : PE  
Hauteur : 85 cm  
Largeur : 40 cm  
Profondeur : 35 cm  
Poids : 7 kg



### Béluga

Le Beluga est un module d'aide au patinage avec assise. D'une grande robustesse, très stable, et au look accrocheur il séduit autant les enfants que les adultes.

Public : Enfants  
Matière : Plastique moulé  
Hauteur : 73 cm  
Largeur : 44 cm  
Profondeur : 80 cm  
Poids : 5 kg  
Couleur : Bleu Rouge, Vert Jaune



## Fabrication / EU

### Chaise luge

Accessoire à la base de la création des jardins de glace, la chaise luge enfant est l'outil pédagogique idéal.

Elle allie sécurité et plaisir, permettant aux tout petits d'appréhender la glisse comme un jeu.

Public : Enfants  
Matière : PEHD  
Hauteur : 59 cm  
Largeur : 35 cm  
Profondeur : 48 cm  
Poids : 5 kg  
Couleur : Multicolor



### Process

Fabriqué en Europe dans des entreprises labélisées ISO 9001 et répondant à la norme CE.

### Charte recyclage

Remise en fin de vie, en filière spécialisée pour séparation des matières et composants

### Garantie

Garantie 2 ans

### es concurrentiels

- Nombreuses figures
- Avec ou sans assise
- Normalisé pour le patinage
- Matériel robuste

Le choix d'un matériel simple d'utilisation !

## Affûteuse 3S



L'unité d'affûtage AP01 est composée d'un moteur électrique, sur lequel un porte disque a été assemblé.

Deux pierres d'émeri, qui permettent d'affûter les deux côtés du disque en acier sont positionnées aux extrémités du porte disque.

La position des pierres d'émeri peut être modifiée parallèlement à l'axe de rotation, permettant l'affûtage de disque d'épaisseur différente sans devoir remplacer les pierres d'émeri.

La haute puissance et l'équilibrage parfait du moteur (moteur utilisé aussi dans d'autres domaines de précision) permettent d'obtenir des disques parfaitement symétriques et uniformément travaillés.

Les parties mécaniques sont réalisées en acier, en aluminium et en bronze de haute qualité.

Éléments du dispositif			
1	Interrupteur avec lumière	8	Rondelle de blocage disque
2	Couverture moteur	9	Base d'appui
3	Groupe rotation porte disque	10	Pierre d'affûtage
4	Couverture de protection	11	Support pierre d'affûtage droite
5	Bouton pierre d'affûtage	12	Collier à secteurs
6	Support pierre d'affûtage gauche	13	Câble d'alimentation
7	Ecrou de blocage disque	14	Prise Shuko
		15	Carcasse moteur

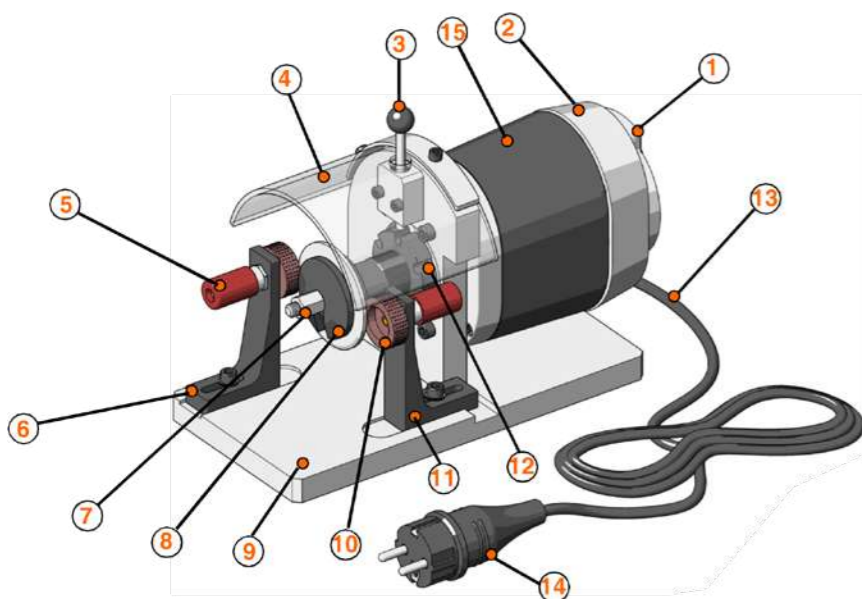

Fabrication / Italie

SAV sous 48h



- SAV rapide assuré
- Prêt de machine en cas de SAV
- Assistance sur site par responsables commerciaux

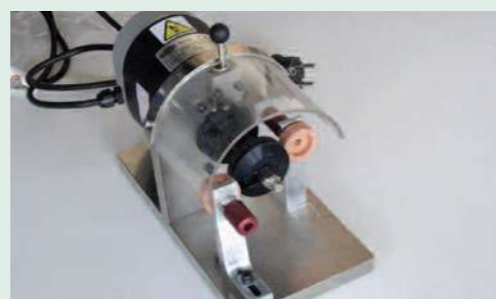

Fiche technique



- 25 cm x 10 cm
- 6,8 kg.
- 18 000 Tours / mn

Norme



Le moteur ne demande aucune opération d'entretien et les vibrations sont réduites au minimum, ce qui assure la conformité de l'unité d'affûtage AP01 à la Directive Européenne n° 2002/44/CE sur les risques dérivant des vibrations mécaniques.

Process



Les affûteuses sont fabriquées en Suède dans une entreprise labélisée ISO 9001 et répondent à la norme CE.

Charte recyclage



Remise en fin de vie, en filière spécialisée pour séparation des matières et composants

Garantie



Les affûteuses bénéficient d'une garantie de 2 ans

## Skatepal pro



Affûteuse pratique et simple d'utilisation pour la réalisation d'affûtages fréquents. Spécialement étudiée pour une prise en mains directe sans formation spécifique elle peut être utilisée par tout un chacun.



Fiche technique

- Une affûteuse professionnelle simple et efficace
- Système automatique
- Fonctionnement par dépose du patin sur gabarit
- Intervention manuelle réduite
- Cadences d'affûtage de 20 à 40 paires par heure
- Tous types d'affûtages, plat semi creux ou creux.
- Actions sur carres / Profondeur / Force d'appui.
- Alimentation électrique 220 volt
- Tension : AC ENTRÉE 100-240 VAC 3,6A
- Puissance : 150 W / Fréquence : 50-60 hz
- Poids : 14,8 kg
- Dimensions : 220 mm x 670 mm x 320 mm

Fabrication / Suède

SAV sous 48h



- SAV rapide assuré
- Prêt de machine en cas de SAV
- 1 meule = 1200 cycles d'affûtage
- Révision à 10 000 cycles
- Meules, en stock expédiées sous 48 heures
- Assistance sur site par responsables commerciaux



Process



Les affûteuses sont fabriquées en Suède dans une entreprise labélisée ISO 9001 et répondent à la norme CE.

Charte recyclage



Remise en fin de vie, en filière spécialisée pour séparation des matières et composants

Garantie



Les affûteuses bénéficient d'une garantie de 3 ans sous condition qu'un entretien annuel soit réalisé par nos services.

Les concurrentiels

- Prise en main immédiate
- Rapide
- Économique
- Assistance sur site
- Prêt d'une machine en cas de panne

Des racks pensés dans les moindres détails !

## Descriptif



Rack très robuste en acier galvanisé pouvant entièrement se démonter. Facile à déplacer avec 4 grosses roulettes industrielles. Conçu pour recevoir à plat tous les types de patins y compris les larges patins 3S.

**RACK POLYVALENT**  
PERMET LE RANGEMENT  
DE DIVERS TYPES DE  
PATINS

**ÉTAGÈRES FERMÉES**  
EMPÊCHENT LES PATINS  
DE TOMBER

**ÉTAGÈRES LARGES**  
POUVANT ACCUEILLIR LA  
PAIRE DE CHAUSSURE DU  
PATINEUR

**GLISSIÈRES FRONTALES**  
ANTI-BASCULEMENT  
POUR CHARIOT ÉLEVATEUR

**4 GRANDES ROUES**  
DONT 2 AVEC FREINS



### Fiche technique

- Conforme aux dispositions HACCP
- Rack de fabrication robuste très pratique
- Inserts permettant de glisser sans soucis les larges roues 3S
- Une fois insérés les patins ne peuvent pas glisser vers l'extérieur
- Plateaux permettant d'accueillir la paire de chaussures du patineur
- Dimensions 1,36 m x 0,80 m x 2,00 m de haut
- Capacité 60 paires de patins
- Rack équipé de 4 roues facilement maniable par 1 personne
- Empilables sur 3 avec glissières de prise au chariot élévateur

Fabrication / Pays bas

### Process



Les racks Ice World sont fabriqués aux Pays Bas dans une entreprise labélisée ISO 9001 et répondent à la

### Charte recyclage



Sans manipulation spécifique. Recyclage en filière traditionnelle.

### Garantie



Les racks bénéficient d'une garantie de 2 ans



**CÔNES D'INSERTION**  
POUR EMPILAGE

**GLISSIÈRES LATÉRALES**  
ANTI-BASCULEMENT  
POUR CHARIOT ÉLEVATEUR

### Les concurrentiels

- 1 type de rack pour tous les patins
- Rack facile à déplacer
- Freins avec blocage des roues
- Consigne chaussure client
- Étagères anti glissement
- Empilable sur 3
- Entièrement démontable
- Capacité 60 paires

## Descriptif



Les racks de stockage permettent de conditionner le matériel New-Gliss dans les meilleures conditions.

Conçus pour être robustes et permettre une optimisation de l'espace, nos racks s'empilent au minimum sur 3 en hauteur.

### Fiche technique rack pour dalles

- Rack métallique galvanisé
- Empilable pour stockage et protection des dalles de piste
- Pour 50 à 52 dalles.
- 1.20 m L x 1.20 m l x 1.20 m h
- Rack vide entièrement démontable
- Coupelles de positionnement pour le gerbage
- Rack ouvert évitant tout développement de moisissure



### Fiche technique rack pour rambardes

- Rack métallique empilable pour stockage et protection des rambardes.
- Pour 26 mètres linéaires de rambardes hors angles arrondis.
- 1.50 m L x 1.20 m l x 1.50 m h
- Possibilité d'empilage sur 3
- Un rangement vertical des rambardes facilitant l'évacuation de tout résidu d'eau
- Rack vide entièrement démontable
- Coupelles de positionnement pour le gerbage
- Rack ouvert évitant tout développement de moisissure

Fabrication / France



### Process



Fabriqué en France dans une entreprise labélisée ISO 9001 et répondant à la norme CE.

### Charte recyclage



Remise en fin de vie, en filière traditionnelle et réutilisation totale ou partielle d'éléments sans refonte.

### Garantie



Racks garantis 10 ans

### Les concurrentiels

- Solidité à toutes épreuves
- Empilable sur 3
- Entièrement démontable

Du matériel annexe solide et réutilisable !

# Géotextile



Sous couche drainante de grande qualité pouvant être réutilisée. Même mouillé le géotextile se roule et peut s'entreposer au sec pour un séchage complet.

Géocomposite de drainage et filtration

## Fiche technique

### Description

Âme drainante (GSP) + 2 GTX-N  
Polymères GTX-N thermolisé : PP  
Âme drainante filamenteuse : PP  
GTX-N thermolisé : PP



### Applications courantes (nous consulter systématiquement)

Bâtiment : soubassements, parois berlinoises et toitures vertes  
Inst. de Stockage de Déchets : drainage de biogaz  
Routes et voies ferrées : drainage derrière béton projeté, culées et murs de soutènement. Agréé SNCF pour hauteurs ≤ 20 m.

### Caractéristiques

	Valeurs nominales	Norme d'essai				
Épaisseur	9,5 mm	NF EN ISO 9863-1				
Masse surfacique	550 g/m <sup>2</sup>	NF EN ISO 9864				
Résistance à la traction SP/ST	10,0 kN/m/10,0 kN/m	NF EN ISO 10319				
Allongement à l'effort max. SP/ST	35 %/35 %					
Résist. à la perforation dynamique	20 mm	NF EN ISO 13433				
Poinçonnement statique CBR	2,3 kN	NF EN ISO 12236				
Perméabilité à l'eau V <sub>150</sub>	100 mm/s	NF EN ISO 11058				
Ouverture de filtration O <sub>90</sub>	180 µm	NF EN ISO 12956				
Capacités de débit dans le plan (l/(s.m) = E-03 m <sup>3</sup> /s)		NF EN ISO 12958 - Mousse/Mousse - SP & ST.				
Contrainte	Gradient	i = 0,01	i = 0,03	i = 0,10	i = 0,50	i = 1,00
10 kPa		0,15	0,30	-	-	2,60
20 kPa		0,10	0,29	0,62	-	2,10
50 kPa		-	0,10	0,25	0,40	1,04
100 kPa		-	0,03	0,08	0,15	0,39

Ces valeurs sont données à titre indicatif sur la base de résultats d'essais obtenus dans nos laboratoires ou dans des laboratoires indépendants.

### Dimensions

Nappe : Largeur utile x longueur 1,00 m x 45 m  
Surface 45 m<sup>2</sup>  
Rouleau : Diamètre x longueur ~ 0,85 m x 1,05 m  
Poids ~ 25 kg

### Dispositions de pose

Exposition aux UV 2 semaines max.  
Sens de pose Produit isotrope  
Recouvrement des joints latéraux Languettes intégrées  
Toutes dispositions énoncées dans les règles de l'art en vigueur



Le système de management de la qualité de Bonar a été approuvé par la Lloyd's Register Quality Assurance Ltd conformément à la norme ISO 9001 sur les systèmes de management de la qualité (Certificat No 935134).



Avis n° 285.P.  
209.303.283

apave  
Bonar S.a.r.l.  
Tour Playel - 153, bd. A. France / 93521 St Denis Cedex - France  
T : + 33 (0)1 49 46 24 30 / F : + 33 (0)1 49 46 24 35  
www.bonar.com / info@bonar.com

## Fiche technique

- Géo-composite drainant Enkadrain
- Protection de la face de la piste en contact avec le sol
- Drainage efficace sous la piste de patinage
- Matériau imputrescible insensible aux agressions chimiques
- Évite la formation d'eau gelée sous les dalles
- A l'inverse des géotextiles qui peuvent retenir l'eau sous la dalle par absorption, l'Enkadrain, par sa texture permet une évacuation quasi instantanée des liquides.
- Son épaisseur peut atténuer les petites imperfections du sol

## Fabrication / France

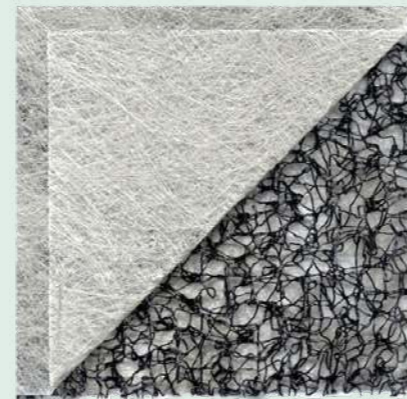

## Process

Fabriqué en France dans une entreprise labélisée ISO 9001 et répondant à la norme CE.

## Charte recyclage

Remise en fin de vie, en filière spécialisée pour séparation des matières.

## Garantie

Sans objet

## Les concurrentiels

- Réutilisable
- Grande solidité
- Facile à poser

# Caillebotis



Le tapis alvéolé présenté offre l'avantage d'une circulation en patins 3S sécurisée. Il procure aux patineurs une marche sans danger « patins aux pieds » par le blocage des roues dans les alvéoles du tapis, empêchant ainsi tout roulement non désiré.

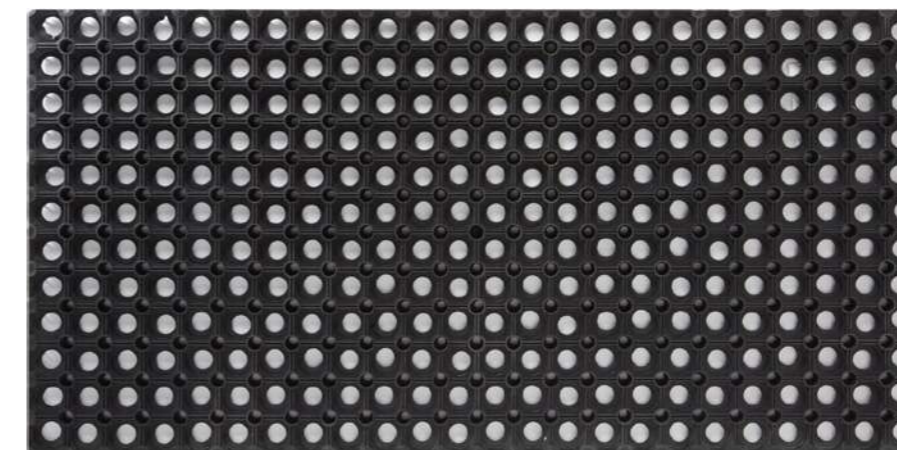

## Fiche technique

- Dimensions 1,5 m x 1 m
- Épaisseur 23 mm
- Poids 13,5 kg
- Dureté ± 65 Shores A
- Densité ± 1,6
- Résistance à la traction ± 65 kg/cm<sup>2</sup>
- Allongement à la rupture 300 %
- Température d'utilisation -15°C à +70°C
- Haute résistance aux entailles
- Usage intensif 1000 personnes / jour
- Antidérapant
- Évacuation des liquides grâce aux picots situés dessous
- Stockage facile sur palette

## Fabrication / France



## Process

Fabriqué en France dans une entreprise labélisée ISO 9001 et répondant à la norme CE.

## Charte recyclage

Réalisé avec des produits recyclés, sans manipulation spécifique. Recyclage en filière traditionnelle.

## Garantie

Les tapis bénéficient d'une garantie de 10 ans

## Les concurrentiels

- Sécurise la circulation en patins 3S
- Très bonne stabilité au sol
- Haute résistance aux entailles
- Entretien facile

Un entretien simple, avec ou sans fil !

## Autolaveuse



Fabrication / Suède

Autolaveuse filaire professionnelle à disques pour un nettoyage régulier et en profondeur de la patinoire.

### Fonctionnement

L'auto-laveuse produit 2 actions simultanées de lavage et de séchage tant en marche avant qu'en marche arrière.

- Brosse rotative 430 mm et raclette aspiration 850 mm
- Pression brosse 40 g / cm<sup>2</sup>
- Aspiration par raclette arrière
- Vitesse de rotation de la brosse 180 tr/mn
- Capacité des réservoirs eau propre et eau sale 35 litres
- Filtre de récupération des impuretés

### Fiche technique

Dimensions et poids

- Poids 48 kg
- Dimensions 1136 mm x 505 mm x 1030 mm

Autres

- Alimentation électrique filaire 220 volts
- Manipulable par 1 seule personne
- Puissance maxi absorbée 1400 W

SAV pièces détachées

- SAV rapide assuré sur site
- Accessoires expédiés sous 24 h



Commandes sur volant



Bac amovible



Remplissage simplifié



Ergonomique



## Autolaveuse



Fabrication / Suède

Autolaveuse sur batterie professionnelle à disques pour un nettoyage régulier et en profondeur de la patinoire.

### Fonctionnement

L'auto-laveuse produit 2 actions simultanées de lavage et de séchage tant en marche avant qu'en marche arrière.

- Brosse rotative 380 mm et raclette aspiration 430 mm
- Pression brosse 40 g / cm<sup>2</sup>
- Aspiration par raclette arrière
- Vitesse de rotation de la brosse 180 tr/mn
- Capacité du réservoir 12 litres
- Batterie lithium-ion de 25,2 V / 21 Ah
- Batterie rechargeable en 3 heures

### Fiche technique

Dimensions et poids

- Poids 36 kgs avec batteries
- Dimensions 940 mm x 500 mm x 1100 mm

Autres

- Recharge sur 220 volts
- Manipulable par 1 seule personne
- Puissance maxi absorbée 500 W

SAV pièces détachées

- SAV rapide assuré sur site
- Accessoires expédiés sous 24 h



Encombrement réduit

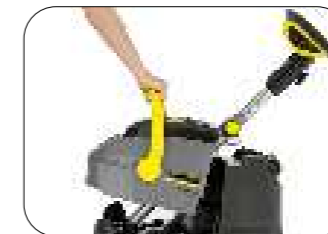

Bac amovible



Rechargeable sur batterie



Commandes sur volant

### Process



Fabriqué en Allemagne dans une entreprise labélisée ISO 9001 et répondant à la norme CE.

### Charte recyclage



Remise en fin de vie, en filière spécialisée pour séparation des matières et composants

### Garantie



Garantie constructeur sur site

### es+ concurrentiels

- Catégorie professionnelle
- Garantie 2 ans sur site
- Réelle qualité de travail
- Marque mondiale de renom

### Process



Fabriqué en Allemagne dans une entreprise labélisée ISO 9001 et répondant à la norme CE.

### Charte recyclage



Remise en fin de vie, en filière spécialisée pour séparation des matières et composants

### Garantie



Garantie constructeur sur site

### es+ concurrentiels

- Catégorie professionnelle
- Garantie 2 ans sur site
- Réelle qualité de travail
- Marque mondiale de renom

Lubrifiant complémentaire facultatif !

## Ice Glide



Le Ice Glide Power® est un lubrifiant complémentaire destiné aux concepts New-Gliss afin d'en performer la glissance et de réduire l'abrasion produite sur la lame des patins.

### Fonctionnement

- Le produit s'applique en brumisation tous les 7 jours.
- Le produit est hydrophobe et permet donc des nettoyages intermédiaires à l'eau claire
- Un nettoyage avec un détergeant se réalise tous les 7 jours en vue de son élimination.
- La brumisation s'opère de nouveau après nettoyage à raison de 1 litre /100 m<sup>2</sup>.

### Fiche technique

#### Identification

- Ce produit n'est pas classé comme inflammable.
- Non classé comme dangereux pour la santé par la directive 1999/45/CE.
- Formule liquide à base de fluides diméthylpolysiloxaniques de faibles viscosités.
- Exempte de solvants chlorés ou chloro-fluoro carbonés.
- Thermostable de -40° à + 260°
- Développe des propriétés antistatiques, antifricition et d'imperméabilité.

Informations importantes relatives à la santé, à la sécurité et à l'environnement :

pH de la substance/préparation	: non concerné.
Mesure pH impossible ou sa valeur est	: non concerné.
Point/intervalle d'ébullition	: 200 °C.
Point Eclair	: non concerné.
Pression de vapeur	: non concerné.
Densité	: < 1
Densité relative	: 0.96
Hydro solubilité	: Insoluble.

#### Lutte contre l'incendie :

Risques généraux : Pas de recommandations spécifiques  
 Danger particulier : Combustible  
 En cas d'incendie, utiliser de la mousse, du dioxyde de carbone ou de la poudre sèche.

#### Autres informations:

Point/intervalle de fusion	: -38 °C.
Température d'auto-inflammation	: 400 °C.
Point/intervalle de décomposition	: non précisé.

#### Informations environnementales

Mobilité : Insoluble dans l'eau, flotte  
 Persistance et dégradabilité : Biodégradabilité inhérente  
 Selon la Directive 2006/8/CE : Néant

### Fabrication / Suisse



Brumisation par  
Pulvérisateur manuel  
ou électrique



### Process



Fabriqué en France dans une entreprise labélisée ISO 9001 et répondant à la norme CE.

### Charte recyclage



Néant selon la Directive 2006/8/CE

### Garantie

Sans objet

### Les concurrentiels

- Non dangereux pour la santé
- Soumis à la Directive 1999/45/CE
- Non gras
- Ne tâche pas
- Application facultative

## Descriptif



Plancher modulaire simple à installer pour petites reprises de niveau par pieds réglables. Le système est composé de pieds réglables, de traverses et de planchers.

Les ergots de traverses viennent s'imbriquer dans les anneaux des pieds réglables, ainsi est formé, le maillage métallique accueille les panneaux bois qui sont bloqués grâce aux tasseaux fixés dessous.

### Fiche technique

Panneaux contre-plaqué multiplis 25 mm

Recouvert d'un vernis phénolique.

Pieds réglable de 18,5 cm à 23,5 cm en acier zingué.

Traverses de 117 cm en acier zingué:

Dimensions 1,22 m x 1,22 m

Racks de stockage des éléments.

Palettes empilables 1.25 m x 1.25 m x 1.60 mh.

Contenance des palettes = 36 panneaux.

Emprise au sol en gerbage sur 2 = 1.25 m x 1.25 m x 3.20 mh

Modularité des surfaces

Par multiples de 1.22 mètres dans la longueur et la largeur.

Par simple ajout ou retrait de composants sans modification.

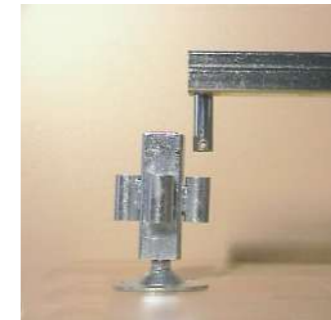
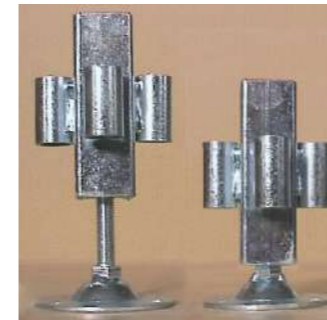

### Fabrication / France



### Process



Fabriqué en France dans une entreprise labélisée ISO 9001 et répondant à la norme CE.

### Charte recyclage



Remise en fin de vie, en filière traditionnelle et réutilisation partielle ou totale d'éléments.

### Garantie

Garantie 2 ans



### Les concurrentiels

- Facile à monter
- Assistance sur site au montage
- Livré avec racks de rangement
- Nombreuses applications

## Cycle d'entretien

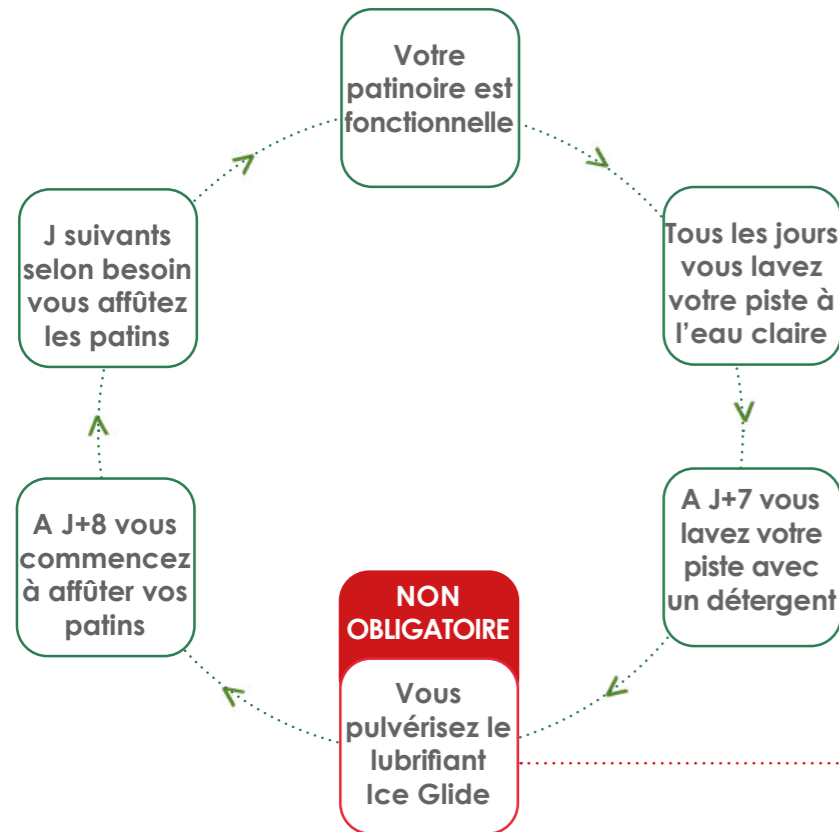

Le Ice Glide Power® est un lubrifiant complémentaire, non obligatoire, proposé pour conforter la patinoire dans sa performance à l'utilisation afin de limiter l'abrasion et de réduire l'affûtage des patins traditionnels de hockey.

### Estimation des besoins / Base 200 m<sup>2</sup> pour 30 jours / an

**Piste**  
30 nettoyages simples à l'eau claire x 30 minutes = 15 heures  
30 nettoyages simples à l'eau claire x 12 litres d'eau = 360 litres  
4 nettoyages avec détergent soit 1 par semaine = 4 heures  
4 nettoyages avec détergent soit 1 par semaine x 12 litres d'eau = 48 litres

**Produit de glisse**  
1 litre / 100 m<sup>2</sup> / semaine soit 4 x 2 litres = 8 litres

**140 paires de patins traditionnels de hockey**  
Affûtages x 2 / par semaine au rythme de 10 paires / heure = 112 heures

**140 paires de patins 3S roller à lames**  
Affûtage ou changement de lame circulaire = Néant  
Graissage des roulements à billes 1 fois par saison = 5 heures

ANNÉE N°1

Temps de Lavage	Eau de Lavage	Affûtage Patins de Hockey	Affûtage Patins Roller 3S	Changement de lames circulaires 3S	Meule pour affûtage Patins de Hockey	Coût Graissage roulements Patins 3S	Temps Graissage roulements Patins 3S	Produit de glisse patinage hockey
15 heures	408 litres	112 heures	Néant	Néant	1 meule = 195 €HT	3 bombes = 45€HT	5 heures	312 €HT

## Prévisionnel

### Estimation des besoins / Base 200 m<sup>2</sup> pour 30 jours / an

**Piste**  
30 nettoyages simples à l'eau claire x 30 minutes = 15 heures  
30 nettoyages simples à l'eau claire x 12 litres d'eau = 360 litres  
4 nettoyages avec détergent soit 1 par semaine = 4 heures  
4 nettoyages avec détergent soit 1 par semaine x 12 litres d'eau = 48 litres

**Produit de glisse**  
1 litre / 100 m<sup>2</sup> / semaine soit 4 x 2 litres = 8 litres

**140 paires de patins traditionnels de hockey**  
Affûtages x 2 / par semaine au rythme de 10 paires / heure = 112 heures

**140 paires de patins 3S roller à lames**  
Affûtage ou changement de lame circulaire = Néant  
Graissage des roulements à billes 1 fois par saison = 5 heures

ANNÉE N°2

Temps de Lavage	Eau de Lavage	Affûtage Patins de Hockey	Affûtage Patins Roller 3S	Changement de lames circulaires 3S	Meule pour affûtage Patins de Hockey	Coût Graissage roulements Patins 3S	Temps Graissage roulements Patins 3S	Produit de glisse patinage hockey
15 heures	408 litres	112 heures	Néant	Néant	1 meule = 195 €HT	3 bombes = 45€HT	5 heures	312 €HT

### Estimation des besoins / Base 200 m<sup>2</sup> pour 30 jours / an

**Piste**  
30 nettoyages simples à l'eau claire x 30 minutes = 15 heures  
30 nettoyages simples à l'eau claire x 12 litres d'eau = 360 litres  
4 nettoyages avec détergent soit 1 par semaine = 4 heures  
4 nettoyages avec détergent soit 1 par semaine x 12 litres d'eau = 48 litres

**140 paires de patins traditionnels de hockey**  
Affûtages x 2 / par semaine au rythme de 10 paires / heure = 112 heures

**140 paires de patins 3S roller à lames**  
Affûtage ou changement de lame circulaire = 35 heures  
Graissage des roulements à billes 1 fois par saison = 5 heures

ANNÉE N°3

Temps de Lavage	Eau de Lavage	Affûtage Patins de Hockey	Changement de lames circulaires 3S	Meule pour affûtage Patins de Hockey	Coût Graissage roulements Patins 3S	Temps Graissage roulements Patins 3S	Produit de glisse patinage hockey
15 heures	408 litres	112 heures	35 heures	4200 €HT	3 bombes = 45€HT	5 heures	312 €HT

Des clients satisfaits et fidèles !



## Dernières références

2014 / 2022

ABBEVILLE  
ACHERES  
AGENCE PEGASE MARSEILLE  
ALBERTVILLE  
ALISTRO  
AILLY SUR NOYE  
AMBERIEU EN BUGEY  
ANTIBES  
ANGERS  
ARGENTEUIL  
AUBENAS  
AUCHAN RONCQ / LOUVROIL  
AUTEUIL  
BANDOL  
BAR LE DUC  
BAYONNE  
BEAUGENCY  
BEAUMONT SUR OISE  
BEAUQUESNES  
BEAUVAIS  
BIOT  
BITCHE  
BOURGES  
BOURGOIN  
BORDEAUX QUAI DES MARQUES  
BOURG EN BRESSE  
BRIVES  
BRUAY LA BUISSIÈRE  
BRUNOY  
C.C 4 TEMPS  
CALAIS  
CALUIRE  
CARNAUX  
CASABLANCA  
CASTELLAJOUX  
CASTELSARRAS  
CERNAY  
CHALLAIN STRATAGEM  
CHALON EN CHAMPAGNE

CHAMBERY  
CHARENTON  
CHARLETTY  
CHARLIES EVENT PARIS  
CHATEANEUF LES MARTIGUES  
CHATEAU DU LOIR  
CHEVILLY LARUE  
CHERBOURG  
CLAMECY  
CLICHY  
CORTE  
COSNE COURS SUR LOIRE  
COUDEKERQUE  
COUTRAS  
DANSE AVEC LES STARS  
DAX  
DECATHLON AUGNY  
DECATHLON BOIS SENART  
DECATHLON GEISPOLSHHEIM  
DECATHLON MABLY  
DECATHLON STRASBOURG  
DENAIN  
DIEUZE  
DOURDAN  
DOLE  
DUGNY  
ENNERY  
EVIAN  
EVIONNAZ  
FERNEY VOLTAIRE  
FLIXECOURT  
FONTAINEBLEAU  
FOURMIES  
FRANCQUEVILLE SAINT PIERRE  
FRESNES  
GALERIES LAFAYETTE PARIS  
GERARDMER  
GERARDMER PATINS  
GISORS

GONESSE  
GRANDVILLIERS  
GRAMAT  
GRAY  
GREOLIERES  
GRIGNY  
GROUPE BERTRAND  
GRIGNAN  
GUYANCOURT  
HABITAT 13  
HATTIGNY  
HEM  
HEIMSBRUNN  
HONFLEUR  
HOPSCOTCH LAFAYETTE  
IMPERIAL SHOW  
ISSOIRE  
JACQUET SUISSE  
KREMLIN BICETRE  
LA CIOTAT  
LA FLECHE  
LA GRANDE ARCHE  
LA GUERCHE DE BRETAGNE  
LA POUYADE  
LA SEYNE SUR MER  
LA TESTE DE BUCH  
LAGNY SUR MARNE  
LANGRES  
LANTRIAAC  
LAUSANNE  
LE BEAUSSET  
LE BLANC MESNIL  
LE MANS  
LE MERIDIEN  
LES MESNULS  
LES GIETTES  
LES ULYSSES  
LIBOURNE  
LIMAY

LIMOGES  
LOOS  
LORLEAU  
LORMONT  
LOUDUN  
LOUHANS  
LOURDES  
LOUVRES  
LOUIS VUITTON PARIS  
LUCHON  
LUNEVILLE  
LYMAY  
LYON PALAIS DES SPORTS  
LYON PLACE BROTTTEAUX  
MAICHE  
MARQUES AVENUE ST DENIS  
MANTES LA JOLIE  
MARSEILLE 12 EME  
MARSEILLE 1ER/7EME/16 EME  
MARTIGUES  
MAZAMET  
MENNEVAL  
MONACO  
MONTÉLIMAR  
MONTMAGNY  
MONTMIRAIL  
MONTRICHARD  
MONTROUGE  
MONTREUIL  
MORMANT  
MORSCHWILLER LE BAS  
MOUSCRON  
MUR DE BARREZ  
NANCY  
NARBONNE  
NECKAR  
NEUILLY SUR SEINE  
NICE CAP 3000  
NIMES

## Dernières références

NIORT  
NOGENT LE ROTROU  
NOGENT SUR SEINE  
NOYON  
OBJAT  
ORANGE KLARTE  
ORCINES  
ORELLE  
ORSAY  
PARC BAGATELLE  
PARIS  
PARIS 18 EME  
PAU  
PERLY  
PERPIGNAN  
PHALSBOURG  
PIERRE DE BRESSE  
PITHIVIERS  
PONT SAINT ESPRIT  
PONT-EVEQUE  
PONTARLIER  
PORNIC  
PORT SAINT LOUIS  
PORT SUR SAONE  
PORTE DE MONTREUIL ROYAL KID  
QUAI DES MARQUES  
PRIVAS  
REDON  
RETHEL  
RIBECOURT  
RILLIEUX-LA-PAPE  
ROSNY  
ROYE  
SAINT AIGNAN  
SAINT ANDRÉ DE L'EURE  
SAINT-CHAMOND  
SAINT JULIEN CHAPTEUIL  
SAINT MARTIN DE CRAU  
SAINT MICHEL SUR ORGE

SEVRES  
SIX FOURS  
ST CLAUDE  
ST GAUDENS  
STAIN  
STAINS  
TALANS  
THONVILLE  
TOUCHE PAS MON POSTE TV  
VAL DE REUIL  
VALBERG  
VALMOREL  
VALODE ET PISTRE  
VATAN  
VERNON  
VESOUL  
VICHY  
VILLAINES LA JUHEL  
VILLEFRANCHE SUR SAONE  
VILLEJUIF  
VILLENEUVE LA GARENNE  
VIRE  
VOIRON  
WINTZENHIEM  
YUTZ  
YVRAC

## Ce sont nos clients qui le disent !

"Depuis 2016 SYNERGLACE est notre fournisseur de patinoire dans le cadre de notre « Village de Noel »  
Vous nous avez toujours donné satisfaction tant par votre matériel que par votre réactivité. Cordialement  
Frédéric Fenaert (ville-Denain)"

"La ville de Chambly est satisfaite des services et prestations proposés par la société SYNERGLACE, pour la qualité de leur matériel et sa mise en oeuvre. Mathias TROGRUC"

" Les prestations de la société SYNERGLACE ont toujours été satisfaisantes en terme de prix, services, qualité de matériel et son professionnalisme. Patrick LANDA (Station Valjoly)"

" La société SYNERGLACE s'est toujours montrée professionnelle, attentive et disponible à toutes les étapes de l'organisation. Lysiane DUPLESSIS. Port-Jérôme-Sur-Seine"

"Sérieux, dynamisme, conseil, qualité du produit, adaptation du produit aux contraintes locales."  
Gleyzolle Sandrine  
Saint Egrève

"Je recommanderais New-Gliss. une équipe réactive et professionnelle. une confiance et une bonne communication se sont installées."  
Audeon Sabrina  
Pornic



## L'Arobase Roye

Rue Jacques Doyen, 80700 Roye  
Tel : 03 22 87 69 01

Ouverture 06/2018

### Contexte

- Secteur public / Collectivité / Municipalité
- Réponse à un appel d'offres
- Maîtrise d'oeuvre / Cabinet Deprick et Maniaque

### Description

- Implantation dans bâtiment neuf
- Patinoire municipale publique
- A destination des loisirs et de la pratique sportive

### Type de patinoire

- Patinoire à patinage mixte hockey et 3S
- Dalles PEHD 20 mm non lubrifiées
- Marquage sportif pour le hockey
- Rambarde normalisée pour la pratique du Hockey
- Vitrage des rambardes sur les largeurs

### Matériel annexe

- Banque de distribution des patins
- Bancs pour la chausse et déchausse

### Contraintes

- Adaptabilité du matériel aux variations de températures
- Maîtrise de la dilatation des matériaux

### Chiffres

- 800 m<sup>2</sup>
- 40 m x 20 m
- 100 paires de patins de Hockey
- 100 paires de patins 3S
- 20 paires de patinettes enfants
- 4 racks à patins sur roulettes
- 20 casques de protection
- 2 buts de hockey
- 40 crosses
- 100 palets
- 20 chaises luges pour enfants
- 1 autolaveuse professionnelle
- 1 affûteuse automatique

### Méthodologie

- Pose d'un enkadrain au sol
- Pose des dalles et chevillage
- Pose des pieds de rambarde
- Pose de la rambarde
- Pose du vitrage des rambardes
- Finitions du bas de rambarde

### Budget

- 277 K€

### Durée d'exécution

- 10 jours



## Patinoire Waremme (BE)

Chaussée Romaine 240/3, 4300 Waremme, Belgique  
Monsieur Charlier +32 494 76 55 26

Ouverture 03/2019

### Contexte

- Secteur privé
- Construction d'une base de loisirs indoor

### Description

- Implantation dans bâtiment neuf
- A destination des loisirs

### Type de patinoire

- Patinoire à patinage loisir
- Dalles PEHD 20 mm non lubrifiées
- Rambarde type loisir, habillage blanc et transparent

### Matériel annexe

- Sol caoutchouc en périphérie

### Contraintes

- Patinoire au premier étage du bâtiment
- Adaptabilité du matériel aux variations de températures
- Maîtrise de la dilatation des matériaux

### Chiffres

- 300 m<sup>2</sup>
- 15 m x 20 m
- 100 paires de patins 3S
- 15 paires de patinettes enfants
- 2 racks à patins sur roulettes
- 20 casques de protection
- 4 chaises luges pour enfants
- 1 autolaveuse professionnelle
- 1 affûteuse
- 32m<sup>2</sup> de tapis caoutchouc

### Méthodologie

- Pose d'un enkadrain au sol
- Pose des dalles et chevillage
- Pose des pieds de rambarde
- Pose de la rambarde
- Pose du vitrage des rambardes
- Finitions du bas de rambarde

### Budget

- 88 K€

### Durée d'exécution

- 2 jours



## L'iceberg à Flixecourt

Rue Philippe Hermenault 80420 Flixecourt  
Monsieur Lognon 03 22 51 60 36

Ouverture 12/2013

### Contexte

- Secteur public / Collectivité / Municipalité
- Réponse à un appel d'offres
- Maîtrise d'oeuvre / Cabinet Deprick et Maniaque

### Description

- Implantation dans bâtiment neuf
- Patinoire municipale publique
- A destination des loisirs et de la pratique sportive

### Type de patinoire

- Patinoire à patinage mixte hockey et 3S
- Dalles PEHD 20 mm non lubrifiées
- Marquage sportif pour le hockey
- Rambarde normalisée pour la pratique du Hockey
- Vitrage des rambardes sur les largeurs

### Matériel annexe

- Banque de distribution des patins
- Bancs pour la chausse et déchausse

### Contraintes

- Adaptabilité du matériel aux variations de températures
- Maîtrise de la dilatation des matériaux

### Chiffres

- 800 m<sup>2</sup>
- 40 m x 20 m
- 250 paires de patins de Hockey
- 150 paires de patins 3S
- 30 paires de patinettes enfants
- 4 racks à patins séchants
- 30 casques de protection
- 2 buts de hockey
- 50 crosses
- 30 palets
- 15 chaises luges pour enfants
- 1 autolaveuse professionnelle
- 4 affûteuses

### Méthodologie

- Pose d'un enkadrain au sol
- Pose des dalles et chevillage
- Pose des pieds de rambarde
- Pose de la rambarde
- Pose du vitrage des rambardes
- Finitions du bas de rambarde

### Budget

- 189 K€

### Durée d'exécution

- 9 jours



## Wilandia à Barentin

15 route Nationale CC Carrefour 76360 Barentin  
Monsieur Bréant 02 32 80 10 14

Ouverture 10/2015

### Contexte

- Secteur privé / Société
- Réponse à cahier des charges
- Maîtrise d'oeuvre / Bureau AS Architecture

### Description

- Implantation dans bâtiment neuf
- Patinoire de loisirs avec aire de jeux enfants
- A destination des loisirs et de la pratique sportive

### Type de patinoire

- Patinoire à patinage exclusif en patins 3S
- Dalles PEHD 20 mm non lubrifiées
- Rambarde normalisée pour la pratique du Hockey

### Matériel annexe

- Couverture de la zone de chausse et de la périphérie de la patinoire avec des caillebotis en caoutchouc

### Contraintes

- Adaptabilité du matériel à la forme de la patinoire
- Maîtrise de la dilatation des matériaux

### Chiffres

- 400 m<sup>2</sup>
- 30 m x 15 m hexagonale
- 250 paires de patins 3S
- 3 racks à patins séchants
- 40 casques de protection
- 2 buts de hockey
- 10 chaises luges pour enfants
- 100 m<sup>2</sup> de sol cahoutchouc

### Méthodologie

- Pose d'un enkadrain au sol
- Pose des dalles et chevillage
- Pose des pieds de rambarde
- Pose de la rambarde
- Pose du caillebotis caoutchouc

### Budget

- 119 K€

### Durée d'exécution

- 5 jours



## La Gare à Lantriac

Route de la gare 43260 Lantriac  
Monsieur Bonnet 06 88 90 54 33

Ouverture 10/2015

### Contexte

- Secteur public / Collectivité / Communauté de communes
- Réponse à un appel d'offres
- Maîtrise d'oeuvre / Cabinet MW Architecture

### Description

- Implantation dans bâtiment réhabilité
- Patinoire municipale publique
- A destination des loisirs et de la pratique sportive

### Type de patinoire

- Patinoire à patinage exclusif en patins 3S
- Dalles PEHD 20 mm non lubrifiées
- Rambarde normalisée pour la pratique du Hockey
- Filets de protections sur les largeurs

### Matériel annexe

- Couverture de la zone de chausse et de la périphérie de la patinoire avec des caillebotis en caoutchouc

### Contraintes

- Adaptabilité aux fortes variations de températures
- Maîtrise de la dilatation des matériaux

### Chiffres

- 336 m<sup>2</sup>
- 24 m x 14 m
- 250 paires de patins 3S
- 3 racks à patins séchants
- 40 casques de protection
- 2 buts de hockey
- 10 chaises luges pour enfants
- 100 m<sup>2</sup> de sol cahoutchouc

### Méthodologie

- Pose d'un enkadrain au sol
- Pose des dalles et chevillage
- Pose des pieds de rambarde
- Pose de la rambarde
- Pose du caillebotis caoutchouc

### Budget

- 113 K€

### Durée d'exécution

- 6 jours

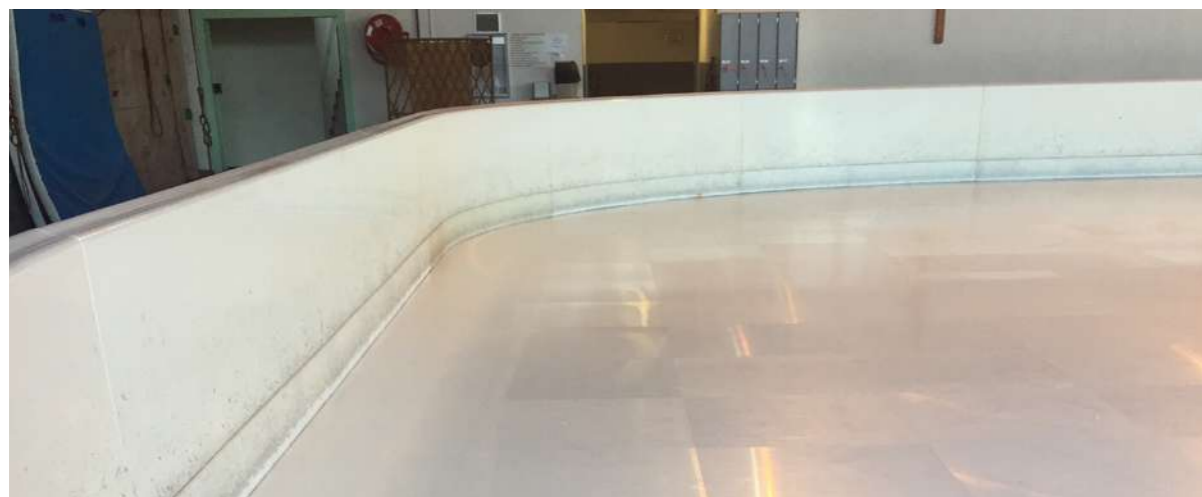

## Patinoire à Gérardmer

Complexe sportif rue des pêcheurs 88400 Gérardmer  
Monsieur Brault 06 73 89 10 71

Réouverture 02/2016

### Chiffres

- 800 m<sup>2</sup>
- 40 m x 20 m
- 400 paires de patins 3S
- 1 affûteuse

### Contexte

- Secteur public / Collectivité / Commune de Gérardmer
- Réponse à un appel d'offres
- Maîtrise d'oeuvre / Services Techniques Municipaux

### Description

- Remplacement de la piste synthétique
- Patinoire municipale publique
- A destination des loisirs et de la pratique sportive

### Type de patinoire

- Patinoire à patinage mixte patins hockey + patins 3S
- Dalles PEHD 20 mm lubrifiées

### Matériel annexe

- Nouvelle sous couche Enkadrain

### Contraintes

- Adaptabilité à la structure et rambarde existante
- Maîtrise de la dilatation des matériaux

### Méthodologie

- Retrait de la rambarde en place
- Retrait de la piste en place
- Pose de la sous couche
- Pose de la nouvelle piste
- Remise en place de la rambarde

### Budget

- 155 K€

### Durée d'exécution

- 5 jours

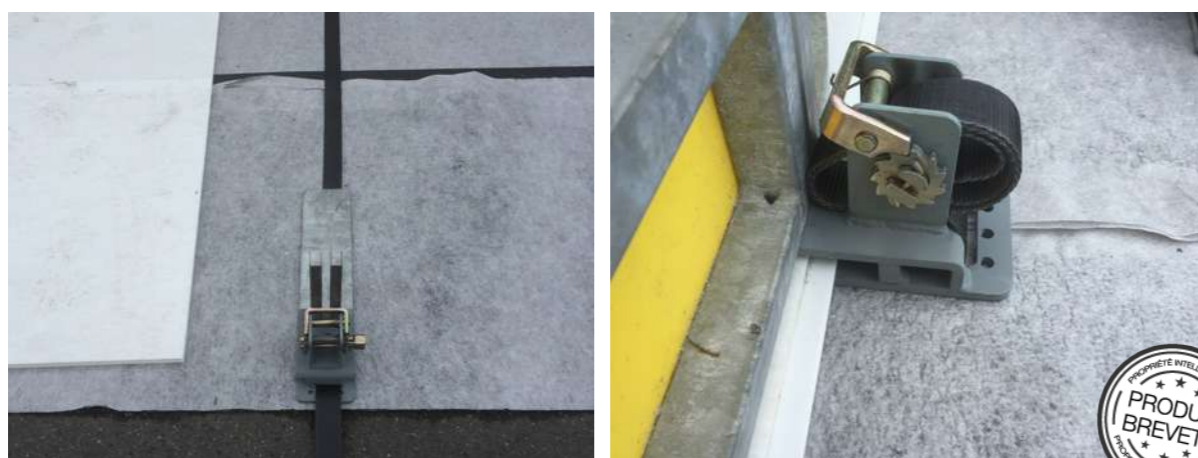

Brevet pied à cliquet ©

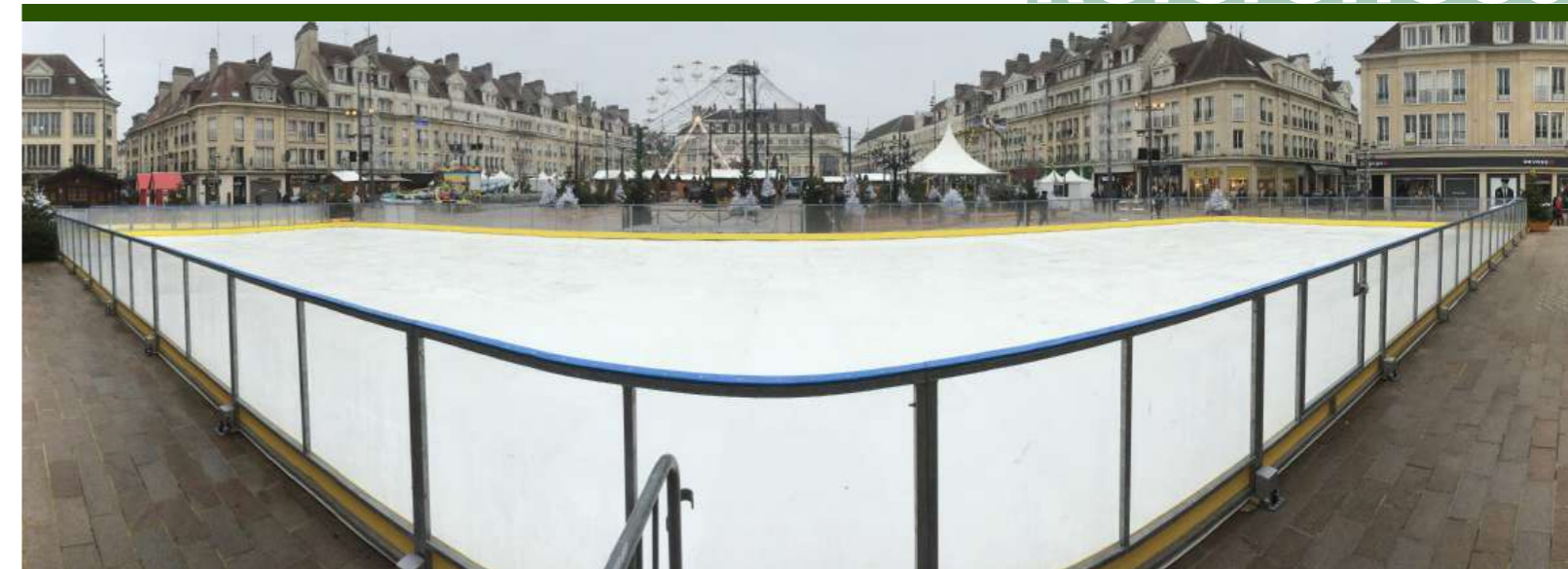

## Ville de Beauvais

Services techniques 70 rue de Tilloy 60000 Beauvais  
Monsieur Maquaire 03 44 10 52 52

### Contexte

- Secteur public / Collectivité / Commune de Beauvais
- Réponse à un appel d'offres
- Maîtrise d'oeuvre / Services Techniques Municipaux

### Description

- Acquisition de 2 patinoires mobiles
- Patinoire à destination d'événementiels
- A destination des loisirs et de la pratique sportive

### Type de patinoire

- Patinoire à patinage mixte patins hockey + patins 3S
- Dalles PEHD 20 mm lubrifiées
- Rambarde normalisée pour la pratique du Hockey

### Matériel annexe

- Couverture de la zone de chausse avec des caillebotis en caoutchouc

### Contraintes

- Pose directe au sol en plein air
- Maîtrise de la retenue de rambarde
- Maîtrise de la dilatation des matériaux

Ouverture 12/2015

### Chiffres

- 600 m<sup>2</sup> + 60 m<sup>2</sup>
- 40 m x 15 m + 15 m x 4 m
- 240 paires de patins 3S
- 4 racks à patins
- 100 m<sup>2</sup> de sol caoutchouc
- Racks de rangement dalles
- Racks de rangement rambardes

### Méthodologie

- Pose d'un enkadrain au sol
- Pose des dalles et chevillage
- Pose des pieds de rambarde
- Pose de la rambarde
- Pose du caillebotis caoutchouc

### Spécificité

- Développement d'un pied spécial

### Budget

- 168 K€

### Durée d'exécution

- 1 jour

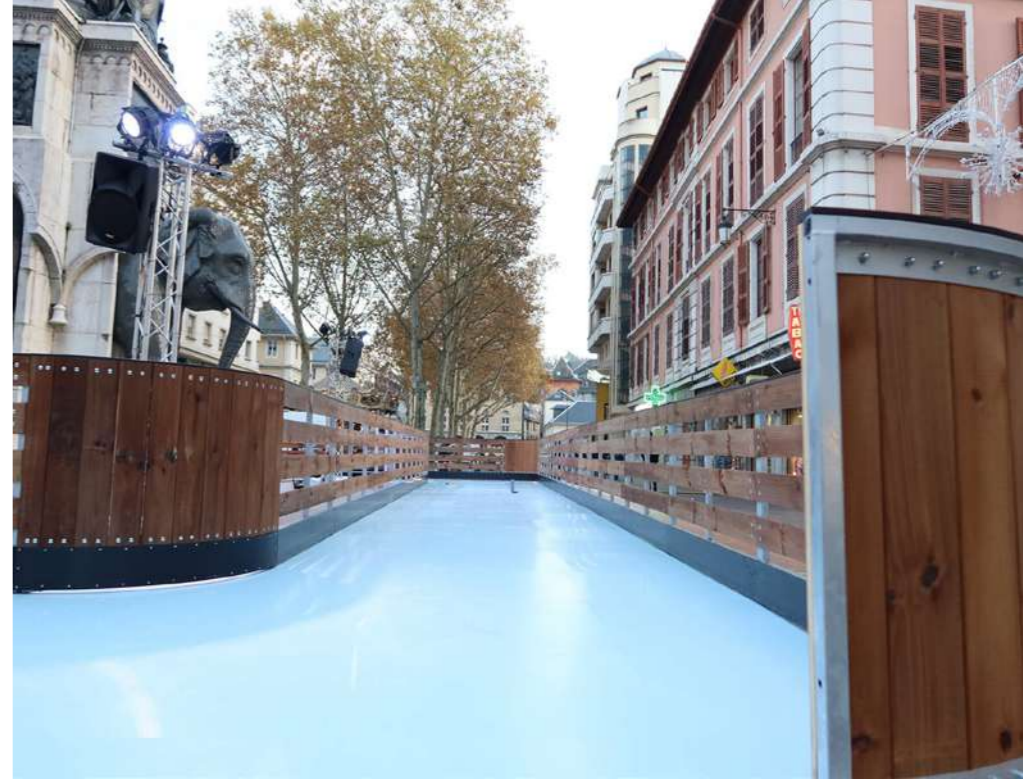



## Photos

Indoor /Outdoor



## Descriptif



Le circuit Magic Quads est une animation sur piste synthétique qui offrira aux plus petits les sensations jusqu'alors réservées au public adulte.

Sensations fortes et dérapages contrôlés, glissades, dépassements et carambolages sont au rendez vous sur cet espace sécurisé.

En extérieur comme en intérieur, cette animation écologique et économique ravira les enfants de 3 ans à 1,30m.

### Contenu de la prestation

- Piste synthétique 7m x 12m
- 6 quads + 1 quad offert, batteries et table de charge pour 8h de fonctionnement
- Arche décorative, 4 drapeaux
- Signalétique, aire d'accueil et kit de fonctionnement...
- Montage, démontage et formation du personnel



### Fonctionnement

Les enfants attendent leur tour dans l'aire d'accueil, puis montent en même temps sur les quads et roulent pendant quelques minutes

En fonction de l'affluence, un à deux animateurs sont nécessaire pour accueillir le public et gérer l'animation

Chaque véhicule est équipé d'un lot de batteries garantissant 8 heures de fonctionnement

Les véhicules sont adaptés dans nos ateliers à une utilisation professionnelle et répondent aux normes Européennes

### Fiche technique des besoins\*

- Plancher de 8m x 15m
- Chalet, tente ou local d'une surface minimal de 2m x 3m
- Alimentation électrique 220 v / 16 A
- Eclairage, sonorisation et décoration éventuelle de l'animation
- La gestion du circuit

\*L'ensemble de ces besoins peut faire l'objet de prestations complémentaires optionnelles.



### Les animation

- Sans concurrence
- Animation unique exclusive
- Indoor / Outdoor
- Écologique
- Installation et démontage rapides
- Économique

Budget location hors transport pour 4 semaines, à partir de 10 300 €HT selon période

Achat possible à partir de 27500 €HT hors transport selon options choisies



 **NEW GLISS**

by Synerglaçe

5 rue de la Forêt 68990 Heimsbrunn  
Tel : 03 89 61 17 91 - FAX : 03 89 31 96 15  
contact@synerglaçe.com | www.new-gliss.com  
N° Registre du Commerce : TIB 425144276 00044



Suivez-nous sur Facebook

Notre boutique en ligne



shop.synerglaçe.com