



synergglace

LEADER EUROPÉEN DE LA LOCATION ET VENTE DE PATINOIRES





Tous droits réservés Société Jaulin

Mémoire Technique

PLAQUETTE DE L'ENTREPRISE

Sommaire

SOCIETE

Préambule	P. 04 / 05
Dites-vous merci	P. 06 / 07
La société	P. 08 / 09
Les moyens humains	P. 10 / 11
Les moyens techniques	P. 12 / 13

TECHNIQUE

Comprendre	P. 14 / 15
Tapis glacières	P. 16 / 23
Production de froid	P. 24 / 27
Rambardes	P. 28 / 31
Plancher	P. 32 / 33
Structures d'accueil	P. 34 / 35
Chalets Easy Set Up	P. 36 / 37
Patins	P. 38 / 39
Fabrication de patins	P. 40 / 41
Racks à patins	P. 42 / 43
Planning	P. 44 / 45
Cahier des charges	P. 46 / 47

MISE EN OEUVRE

Démarche écologique	P. 48 / 49
Références	P. 50 / 51

ANIMATIONS

Jardins de glace	P. 52 / 53
Circuits de Quads	P. 54 / 55
Son, Lumières / Animations	P. 56 / 57
Décorations	P. 58 / 59
Spectacles	P. 60 / 61

GESTION / EXPLOITATION

Gestion / Exploitation	P. 62 / 63
------------------------	------------

CONCEPTS GLACE ET NEIGE

Pistes de luges	P. 64 / 65
Sentiers de glace	P. 66 / 67
Concepts Neige	P. 68 / 69
Igloos et bar glacés	P. 70 / 71

BUREAU D'ETUDES

Schémas et plans	P. 72 / 73
------------------	------------

ASPECT CONCURRENTIEL

Concurrence	P. 74 / 79
-------------	------------

PHOTOS DE REALISATIONS

Photos	P. 80 / 99
--------	------------

Brian Joubert

Ambassadeur Synergglace et du patinage en France

« Merci infiniment à la société Synergglace pour toute l'aide et le soutien qu'elle m'apporte ainsi qu'aux sports de glace. »



Philippe Candeler

Célébrité emblématique du patinage

Que ce soit à titre personnel ou bien au titre de la Candeler Show Company, nous sommes très heureux d'avoir un visionnaire comme Philippe Aubertin au sein de Synergglace pour que nos prestations artistiques puissent apporter du bonheur à un grand nombre de personnes dans des lieux magiques et impensables. Bravo et merci à Synergglace pour ses innovations.

Pierre-Yves Gerbeau

Président

Fédération Française de Hockey sur Glace

Partenaire fidèle de la FFHG, la société Synergglace est non seulement le partenaire titre de la Synergglace Ligue Magnus mais aussi celui de l'Équipe de France et de la Coupe de France. Mais la relation avec Synergglace va au-delà car ses équipes apportent leur expertise à la Fédération face à l'enjeu fondamental d'augmentation du parc des patinoires sur le territoire français, et la prise en compte des engagements environnementaux de la Fédération. Enfin Synergglace a démontré au cours des années ses communautés de valeurs clés avec la grande famille du hockey français, dans les bons et mauvais moments qui caractérisent un véritable partenariat basé sur une vision stratégique commune et sur le capital humain qui y est attaché.



Alain Cheval

Président

"Les Scorpions Mulhouse 1997 TEAM SYNERGLACE"

Synergglace c'est avant tout une aventure humaine, celle de camarades qui ont cru en leur rêve... un rêve qui a su traverser les années et une aventure qui a su s'exporter sur différents continents. Synergglace est aujourd'hui un leader dans son domaine et un exemple de réussite que tous les clubs de hockey aimeraient connaître: pas de leader sans équipe et pas d'équipe sans leader. A son échelle, la société mulhousienne contribue au rayonnement des sports de glace, toutes disciplines confondues, et a su faire de vos rêves de glace et de glisse une réalité.



La Passion de la Glace

DEPUIS 1999



Synergglace... une belle aventure et une belle équipe

Créée en 1999, Synergglace est devenue le leader incontournable dans le monde des patinoires au point de mettre en place 95% des patinoires éphémères sur le territoire avec près de 300 installations chaque année. L'idée de Philippe Aubertin, entouré de quatre amis de longue date, d'installer des patinoires satellites pour de courtes durées a révolutionné le monde du patinage. Cette réussite retentissante a permis à la toute jeune société alsacienne un rapprochement avec AST, dont elle distribue un tapis glacier EPDM éco-énergétique certifié ISO 9001 et ISO 14001, et depuis 2008 avec ICEWORLD pour la distribution d'un tapis glacier aluminium aux mêmes caractéristiques environnementales.

Des prestations clés en mains de grande qualité ont procuré à Synergglace quelques coups de projecteurs médiatiques comme l'installation d'une patinoire pour les Championnats du Monde de patinage à Nice, l'installation à Paris d'un carré glacé au 1er étage de la Tour Eiffel ou l'illumination du Grand-Palais avec la pose de la plus grande patinoire éphémère intérieure jamais réalisée, de plus de 3000 m2.

Bon nombre de collectivités ou clients privés, même au delà des frontières, accordent leur confiance à la société Synergglace pour son expertise sur des installations en présence de températures élevées comme, aux Arènes de Béziers à +42°, à Ryad, à Marrakech, en plein été ou encore en Arabie Saoudite, dans les pays du Maghreb, la Côte d'Ivoire ou Haïti.

De solides partenaires tels que le CM CIC Investissement, entré au capital de la société en 2014, soutiennent le développement de la petite entreprise qui depuis est devenue également le seul fabricant français de patins à glace sous la marque OKESPOR, mais aussi un diffuseur média avec ICERADIO.com, et enfin un acteur sur le marché canadien en créant en 2015 Synergglace inc Canada.

Grand Prix de l'Entrepreneur en 2015, ayant obtenu les labels de la Fédération Française de Hockey sur Glace et de la Fédération Française des Sports de Glace, Synergglace est en passe aujourd'hui de développer des concepts révolutionnaires de patinoires fixes clés en main, en location vente, à destination des collectivités.

Synergglace trouve au quotidien son essence dans l'amitié, la passion de la glisse et de la glace, l'enthousiasme et le dynamisme des équipes, les envies d'innovations et le service auprès de ses clients, c'est une belle aventure menée par une belle équipe !

Philippe Aubertin
Président

iceradio.com



Synergglace crée Ice Radio la première radio dédiée au patinage et sports de glace, avec des programmes adaptés aux patinoires publiques et privées.

TOURNEE EQUIPE DE FRANCE DE PATINAGE



Synergglace remet sur les routes de l'hexagone la tournée de l'Equipe de France de patinage. Un événement qui permet au public de rencontrer ses champions mais aussi de révéler les talents.

Réinvestissement de 20%

Dites Vous Merci !..

POUR NOS SOUTIENS

Être client chez Synergglace c'est aussi faire le choix de soutenir pleinement les sports de glace et les activités liées au patinage !...

En réinvestissant 20% de son résultat chaque année dans le secteur du sport de glace Synergglace contribue à un juste retour au profit des collectivités, clubs, fédérations et institutions. Ces efforts constants ont permis depuis 10 ans, de développer des activités, soutenir des clubs, pérenniser des structures, faire évoluer des personnes et même de faire renaître des événements disparus tels que la tournée de l'Equipe de France de patinage.

Marque de confiance

En 2014 le CMCIC Investissement entre au capital de Synergglace à hauteur de 30%



SPONSOR OFFICIEL
LIGUE MAGNUS



PARTENAIRE OFFICIEL
EQUIPE DE FRANCE DE
HOCKEY SUR GLACE



PARTENAIRE
WINTER GAME



PARTENAIRE OFFICIEL



PARTENAIRE



SPONSOR
SCORPIONS MULHOUSE



PARTENAIRE



PARTENAIRE



COUPE DE FRANCE DE HOCKEY SUR GLACE



Synergglace est le sponsor officiel de la finale de la coupe de France de Hockey sur glace qui se déroule à l'AccorHotels Aréna de Bercy.



Synergglace reprend l'exploitation de la patinoire de Metz et investit 1,2M€ pour la rénovation de l'établissement durant l'été 2015.

SOCIÉTÉ



Une Société Unique

UN METIER ATYPIQUE

Créée en 1999 la société Synergglace est aujourd'hui leader sur son marché de location et de vente de patinoires ainsi que d'accessoires destinés au secteur public ou privé.

Fort d'une expérience menée avec des partenaires spécialisés, Synergglace peut aujourd'hui répondre aux demandes les plus variées allant des projets les plus simples aux réalisations les plus inattendues, complexes ou incongrues tant en fixe qu'en mobile.

Bénéficiant du parc matériel le plus important d'Europe, d'un pôle technique unique et de technico-commerciaux proches de ses clients, l'entreprise parvient à réaliser l'installation de **plus de 250**

patinoires en 40 jours lors de sa pleine période d'activité.

La notoriété de Synergglace, acquise par **la qualité et la garantie technique** de ses prestations, a permis un rapprochement avec les plus hautes institutions sportives, telle que la **Fédération Française des Sports de Glace** et la **Fédération Française de Hockey sur Glace**, qui font appel à ses services, pour les plus grands événements, tant nationaux qu'internationaux.

L'entreprise a également su s'accorder la confiance des gestionnaires de patinoires fixes, qui trouvent chez elle une large gamme d'équipements et d'accessoires pour leurs établissements.

Synergglace c'est...

- 300 projets annuels réalisés
- 16 millions d'€uros de CA
- Un effectif moyen de 30 personnes
- Un réseau de 11 commerciaux
- 15900 m² d'entrepôts
- 21000 m² de stockage
- 3 sites logistiques
- 4500 projets réalisés depuis 1999
- 10 millions de patineurs touchés par an

Des partenariats de choix

Afin d'offrir à ses clients les meilleures prestations, la société Synergglace a initié des partenariats avec les acteurs majeurs reconnus tels que AST et ICE-WORLD pour les tapis glacières, ZAMBONI pour les surfaceuses ou encore OKESPOR et ROXA pour les patins à glace.

S'appuyant sur une ressource de compétences, Synergglace bénéficie d'une structure professionnelle pluridisciplinaire unique, répartie en 6 pôles : Administratif, technique, logistique, bureau d'études intégré, commercial et fabrication. La plupart des collaborateurs sont ainsi issus du monde du patinage, qu'ils aient été professionnel de métier, ancien champion, technicien ou gestionnaire.

SOCIÉTÉ

Organisation du réseau commercial

Un seul objectif

Pour la plus grande satisfaction de ses clients, l'ensemble des collaborateurs de la société Synerglaçe s'implique au quotidien dans une démarche de proximité, axée avant tout sur l'écoute, le conseil et l'accompagnement dans la réalisation de leurs projets.

Les Moyens Humains

ORGANISATION SIÈGE

Laurent Arnaud
Responsable Commercial
SYNERGLACE CANADA, inc
+1 581 777 6099

Basée à
QUÉBEC CITY

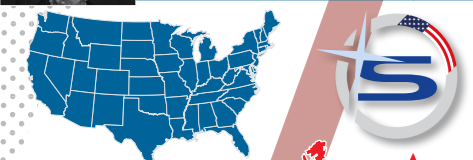

Jennifer Aubertin
Administratrice
SYNERGLACE CANADA, inc
+1 418 953 4215

ADMINISTRATRICE
Basée à
QUÉBEC CITY

Charles Gueydan
Responsable Portugal
c.gueydan@synerglaçe.com
+33 665 399 916

RESPONSABLE
COMMERCIAL
Basé au Portugal

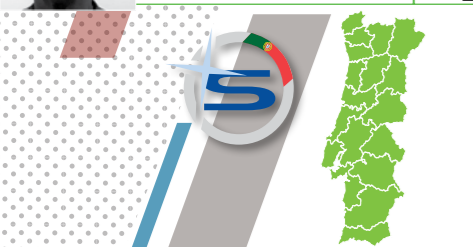

Rachid Erjafallah
Secteur Afrique
r.erjafallah@synerglaçe.ma
+212 693 03 27 50

SUPERVISEUR
TECHNIQUE
Basé au Maroc



Paris et région Parisienne
+33 (0)6 49 88 49 47

Rapaël Faure
Responsable Commercial

Paris | Sud Est et Corse
+33 (0)6 72 44 92 52

Grégory Fage
Directeur Général
Responsable Grands comptes

Secteur Nord et Belgique
+33 (0)6 77 42 15 42

Bruno Hubinet
Directeur Commercial

Paris et région Parisienne
+33 (0)6 02 06 30 07

Nikita Barachino
Responsable Commercial

Secteur Grand Est
+33 (0)6 07 33 42 25

Philippe Aubertin
Président
Responsable Commercial

Secteur Centre Ouest
+33 (0)6 74 53 12 63

Nicolas Desquenne
Responsable Commercial

Secteur Sud Ouest
+33 (0)6 07 67 37 01

Éric Daniel
Responsable Commercial

Secteur Rhone Alpes
+33 (0)6 71 85 08 36

Benoît Lavé
Responsable Commercial

Secteur France / Suisse
+33 (0)6 70 90 12 99

Caroline Sors
Directrice Exploitation

Secteur Sud + Corse
+33 (0)6 98 25 10 48

Nohann Lefevbre
Superviseur Technique

Secteur Sud Est
+33 (0)6 87 46 98 48

Franck Colombani
Superviseur Technique

Secteur Centre Ouest
+33 (0)6 74 53 12 63

Nicolas Desquenne
Responsable Commercial

Secteur Rhone Alpes
+33 (0)6 71 85 08 36

Benoît Lavé
Responsable Commercial

Secteur France / Suisse
+33 (0)6 70 90 12 99

Caroline Sors
Directrice Exploitation

Philippe Aubertin Président Synerglaçe Responsable Est & Grands Comptes	Grégory Fage Directeur Général Responsable Sud Est & Grands Comptes	Caroline Sors Directrice Exploitation	Mehdi Kebaili Responsable Marketing	Corinne Metzger Ressources Humaines	Chantal Knecht Comptabilité	Céline Weiss Comptabilité	Aubéri Martin Chargée de communication

Michael Anstett ADV & Logistique	J-Noël Owinezski Responsable Bureau d'Etudes	Christel Moretti Assistante Commerciale	Olivier Rebischung Technicien Surfaceuses	Alain Sperissen Responsable SAV & Atelier	Juho Jokinen Service commercial surfaceuses & responsable projets équipement	Philippe Braun Technicien Surfaceuses	Nikita Barachino Responsable Île de France

Raphaël Faure Responsable Île de France	Nicolas Desquenne Responsable Ouest	Eric Daniel Responsable Sud Ouest	Bruno Hubinet Responsable Nord & Belgique	Benoît Lavé Responsable Rhône Alpes	J-François Rubino Responsable dépôt & responsable chantier	Philippe Koenig Responsable OKESPOR	Nathalie Reutenauer Technicienne Entrepôt

Cédric Defrance Technicien Entrepôt	Baptiste Guerinoni Technicien Entrepôt	Nordine Sebbat Technicien Entrepôt	Kevin A. Novo Technicien Entrepôt	Jaime A. Novo Technicien Entrepôt	Thomas Leidelinger Technicien Entrepôt	Rayan Sebbat Technicien Entrepôt	Julien Ledig Responsable Equipement



Stock pièces détachées
Pour surfaceuses
et tapis glacier

Travail
du bois et
dérivés

Travail
du polycarbonate
du PEHD

Moyens dédiés

- **Le responsable de région... un interlocuteur privilégié de proximité**
 - ▶ Il conçoit, personnalise et coordonne le projet
 - ▶ Il vous accompagne dans sa réalisation.
- **Le bureau d'étude... pour visualiser votre projet**
 - ▶ Réalisation de plans cotés > Modélisation 3D > Mise en situation
- **La coordination... pour matérialiser et réaliser**
 - ▶ Collecte des informations
 - ▶ Planification > Commandes
- **La logistique entrepôt... votre matériel est prêt !**
 - ▶ Préparation > Contrôles > Expédition
- **Les équipes techniques terrain... la concrétisation !**
 - ▶ Montage > Mise en service > Assistance > Fonte > Démontage
- **Le SAV... 24h/24 et 7j/7... pour votre sérénité !**
 - ▶ Identification des besoins > Déclenchement des moyens
 - ▶ Intervention sur site autant que nécessaire

Les Moyens Techniques

MATÉRIEL ET ORGANISA-

Afin de proposer des prestations originales et de qualité, Synerglaçe dispose d'un matériel varié en quantités suffisantes, pour contenter l'ensemble de ses clients. L'outillage nécessaire aux opérations d'installation de maintenance et de démontage est confié à chaque équipe technique, de manière à lui permettre une totale autonomie.

3 sites logistiques Brunstatt et 2 à Heimsbrunn	21 000 m² de stockage	15 900 m² d'entrepôts	10 chariots élévateurs	Atelier mécanique 2 ponts 5 remorques	Entrepôt de vente 2000 références en stock
Bureau d'études avec équipement CAO / PAO	Ateliers complets outillage spécifique pour le travail de l'acier et de l'aluminium		Magasin d'outillage Destiné aux techniciens pour les prestations	Flotte de 45 véhicules 25 fourgons 8 voitures 12 utilitaires	

- **Les tapis glaciers certifiés ISO 9001 et ISO 14001**
 - ▶ 120 000 m² de tapis glacier EPDM du fabricant AST®
 - ▶ 30 000m² de tapis glacier ALUMINIUM du fabricant ICE WORLD®
 - ▶ 150 000 m² de liner et 30 km de bastaings
- **30 000 km de rambardes**
 - ▶ Nordique en bois simple et double pour jardin de glace
 - ▶ En polycarbonate transparent | En polyéthylène opaque blanc
 - ▶ 100 séparations de pistes pour réalisation de jardins de glace
- **500 000 litres d'eau glycolée alimentaire**
 - ▶ Récupérés, reconditionnés et réutilisés pour chaque installation
- **Les groupes frigorifiques insonorisés**
 - ▶ Adaptés aux surfaces des patinoires et livrés avec assistance 24h/24
- **Un parc de 50 surfaceuses**
 - ▶ Pour les patinoires mobiles et pour dépanner nos clients patinoires fixes
- **Un parc de 100 fosses à neige électriques**
 - ▶ Pour la fonte de la neige de surfaçage
- **Un parc de 50 chaudières**
 - ▶ Pour la fonte des patinoires
- **100 000 paires de patins**
 - ▶ Certifiées EU affûtés et désinfectés chaque année
- **1 500 racks à patins adaptés à tous les projets**
 - ▶ Pour rangement de 25 à 70 paires par rack
- **10 000 casques homologués avec fiche de suivi**
 - ▶ Nettoyés et désinfectés après chaque sortie
- **3 000 accessoires pour les jardins de glace**
 - ▶ Chaises luge - Pingouin - Pingo - Ours - Panda - Bobby glisseur.
 - ▶ Eléments de parcours, tunnels, kits initiation hockey...
- **20 000 m² tapis de sol et caillebotis caoutchouc**
 - ▶ Nettoyés à installer entre les lieux de chausse et la patinoire .
- **4 machines à neige 40 m³ chacune / jour**
 - ▶ Fabrication sans contrainte climatique.
- **La sonorisation et l'éclairage**
 - ▶ 150 packs de 4 totems lestés avec éclairage LEDS sonorisation et régie
 - ▶ 40 écrans LEDS de 4m x 3m
- **350 chalets pliables**
 - ▶ Pré équipés électriquement 3m x 2,50m | 4m x 2m | 6,50m x 2,50m
- **30 pistes de luge contrôlées et certifiées par bureau indépendant**
 - ▶ Pistes en glace ou synthétiques avec luges ou bouées snow tubing
- **Ice bar et igloo en glace**
 - ▶ 100% glace | Igloo 4 m Ø

SOCIÉTÉ

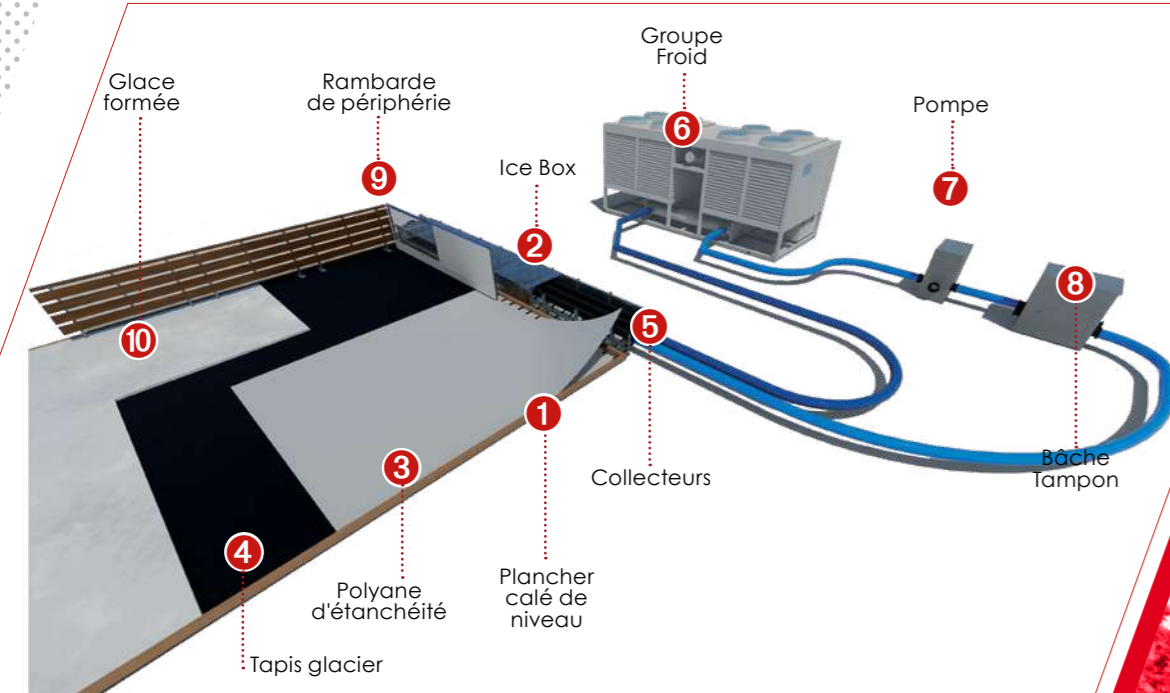

A prévoir

Taille de la zone technique en fonction de la taille de la patinoire :

- ▶ Jusqu'à 200m²: 50m² minimum
- ▶ de 201 à 450m²: 75m² minimum
- ▶ de 451 à 850m²: 100m² minimum
- ▶ de 851 à 1600m²: 200m² minimum

Les essentiels

Le lieu d'implantation :

- ▶ Intérieur ou extérieur sur un sol dur, non meuble.
- ▶ Sol plat avec -1cm de dénivelé en tous points ou rectifié avec un plancher.
- ▶ Assez grand pour accueillir la patinoire, la zone d'accueil et la zone technique.

Les impératifs techniques :

- ▶ Une puissance électrique suffisante pour alimenter les installations.
- ▶ Un point de raccordement sur le réseau d'eau.

Comprendre UNE IMPLANTATION

Dans la majorité des cas la faisabilité de réalisation d'une patinoire ne pose pas de problèmes, il est toutefois indispensable de prendre en considération quelques points essentiels en vue de l'élaboration d'un projet.

Les schémas de mise en œuvre vous permettront de comprendre l'implantation et le fonctionnement des installations qui composeront votre patinoire.

Les patinoires Synerglaçe sont disponibles dans toutes les dimensions possibles.

Les formats peuvent être standards de la plus petite de quelques mètres carrés, à la patinoire olympique destinée aux compétitions officielles, mais également plus fantaisistes en utilisant par exemple le relief d'un parc ou une forme spéciale.

La reconversion rapide en patinoire de terrains existants tels que tennis, bouledromes, terrains sportifs, ou tout autre type de terrain généralement peu fréquenté en période hivernale.

L'installation d'une patinoire en vraie glace en plein cœur d'une ville, sur une place ou un parking : élément d'animation important pour une ville.

L'aménagement d'une patinoire dans des locaux existants tels que hall de foire, salles d'expositions, salles polyvalentes, locaux désaffectés, anciennes patinoires, etc....

L'installation de patinoires sportives pour des compétitions ou des galas de patinage.

L'installation de patinoires fixes pour un fonctionnement annuel.

Méthodologie

- 1 Si besoin, pose d'un plancher calé de niveau
-Dénivelé <1cm en tous points
- 2 Positionnement des collecteurs
- 3 Réalisation d'un bassin étanche
-Ceinture de bastaings
-Film polyane
- 4 Mise en place du tapis glacier
- 5 Raccordement de la piste au circuit froid
Mise en marche du circuit froid
- 6 -Groupe froid
- 7 -Pompe
- 8 -Bâche tampon
- 9 Pose des rambarde
- 10 Arrosage pour la montée en glace

Le jardin d'enfants

C'est un espace dédié et réservé aux enfants. Cet espace sécurisé par une rambarde peut être un espace à part entière ou intégré à la patinoire principale.

L'Espace accueil

C'est l'endroit où sont reçus les patineurs, qui y trouvent la caisse les patins ainsi que la zone de chausse et de déchausse. Il est calibré selon la taille de la patinoire.

L'Espace Patinage

Il est délimité par le tapis glacier et les rambarde de périphérie. Son accès se fait «Patins aux pieds» sur une zone recouverte de tapis caoutchouc.

L'Espace Visiteurs

Ce sont les zones libres d'accès, réservées aux spectateurs en périphérie de la patinoire. Ces zones sont parfois délimitées par des gardes corps sur l'espace patinoire.

La zone technique

C'est un espace clos interdit au public où se trouve la machinerie destinée à la production froid. Cet espace se trouve en général en bout de



Tapis Glacier

EPDM



Les pistes AST proposées par SYNERGLACE sont composées d'un réseau de nattes refroidissantes réalisé dans une matière appelée EPDM qui s'avère être aujourd'hui, le produit le mieux adapté et le plus performant, pour les patinoires dites « mobiles ».

Nos pistes AST ont obtenu les certifications ISO 9001 et ISO 14001 et assurent à nos clients des installations techniques fiables de grande qualité.

Les pistes AST sont particulièrement adaptées aux contournements d'obstacles tels que les arbres. Leur souplesse et leur adaptabilité permettent des créations originales telle qu'une patinoire circulaire autour d'une fontaine ou en forme de cœur (voir page 91).

Caractéristiques



Le tapis refroidissant AST est constitué d'absorbeurs en élastomère de très haute qualité et de tubes assemblés par des raccords spéciaux qui évitent toute fuite.

La spécificité de ce tapis glacier réside dans un assemblage sans espace entre les tuyaux ce qui permet une surface de contact optimisée entre le tapis glacier et la glace, en résulte une économie d'énergie électrique et d'eau.

Caractéristiques techniques :

- ▶ **Conductivité thermique 0,2W/mK.**
- ▶ **Surface d'échange 2,0 m²/1 m² de tapis**
- ▶ **Consommation d'énergie stationnaire 0,191 kWh/m²**
- ▶ **Consommation d'eau 60 l/m² | Pour 5 cm d'épaisseur**

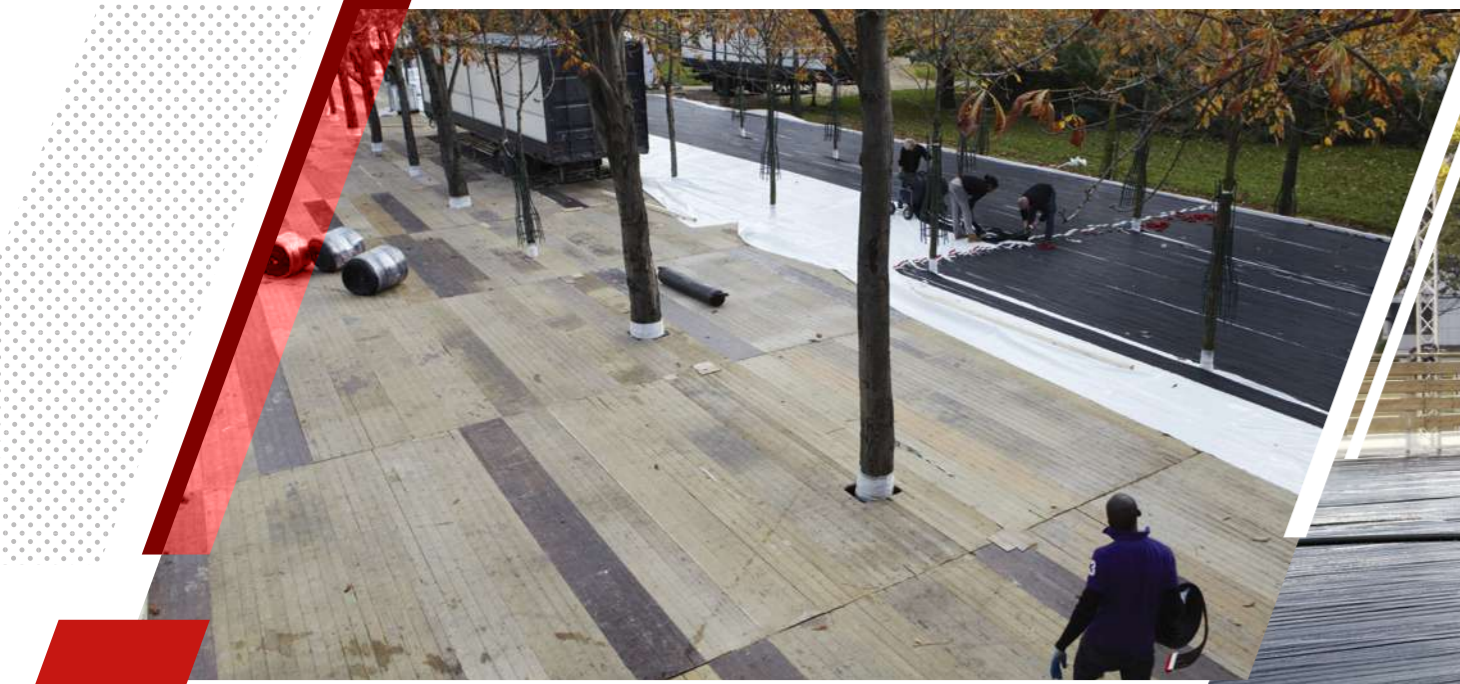

TECHNIQUE

Caractéristiques

Le tapis glacier, les collecteurs aller et retour sont montés dans des structures porteuses en acier galvanisé appelées « ICE BOX » qui facilitent le montage, le démontage, l'assemblage, le transport et le stockage, par ailleurs, ils sont habillés de plaques aluminium qui sécurisent l'utilisation et l'exploitation du site.

Pour une meilleure répartition du froid, les tapis AST sont équipés d'une boucle de « Tickelman » DN100 / DN150 afin d'équilibrer le débit de l'eau glycolée qui est un fluide non polluant sans risque pour l'environnement utilisé pour le refroidissement. Les jonctions hydrauliques sont effectuées par des brides et raccords Camlock.

Un filet/trame blanche noyé dans la glace est utilisé pour :

- ▶ Une meilleure répartition du froid en surface.
- ▶ Donner un aspect très blanc à la glace.
- ▶ Limiter le passage des rayons solaires vers le tapis.

Cela permet d'obtenir une glace de meilleure qualité, de plus bel aspect en économisant 15 à 20 % d'énergie et de sécuriser l'exploitation en évitant les fuites, même en cas de creusement dans la glace par les patineurs.



Boucle de Tickelman



Schéma déroulage d'un Ice Box





Tapis Glacier ALUMINIUM

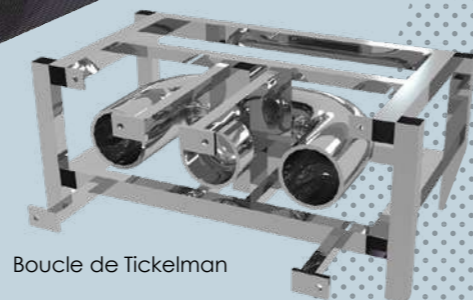

Les tapis glaciers Ice World proposés par Synerglaç sont composés d'un ensemble de tuyaux aluminium reliés entre eux à 2 collecteurs. Cet ensemble pliable en portion de 5 mètres permet une mise en place rapide du tapis ne nécessitant que peu de manipulations. Réalisés en aluminium les tapis Ice World bénéficient des certifications Iso 9001 et 14001.

Robuste et léger, le tapis aluminium ICE WORLD est également facile à installer par son principe de déploiement en lés de 5 mètres. Il permet des installations rapides et fiables sur tous types de sites intérieurs et extérieurs.

Caractéristiques



Le tapis glacier et les collecteurs aller et retour sont solidaires et forment un ensemble pliable et empilable qui se déploie facilement. Un cache en PVC recouvre les collecteurs en bout de piste et sécurise l'installation. Le transport est assuré sur palettes de 5 m x 1m.

Le tapis refroidissant Ice World est constitué de tuyaux aluminium de 19mm Ø assemblés sur des entretoises d'espacement et reliés entre eux par des tuyaux souples permettant le repliage. Les raccords hydrauliques sont effectués par des brides à charnières et raccords Camlock.

Le tapis aluminium Ice World possède **la plus grande surface d'échange thermique au m2 de tous les tapis glaciers aluminium avec un espacement de 4 cm bord à bord entre les tuyaux.**

Cette différence par rapport aux concurrents permet **une économie d'environ 20% sur les consommations électriques ainsi que sur la quantité d'eau** nécessaire à la formation de la glace.

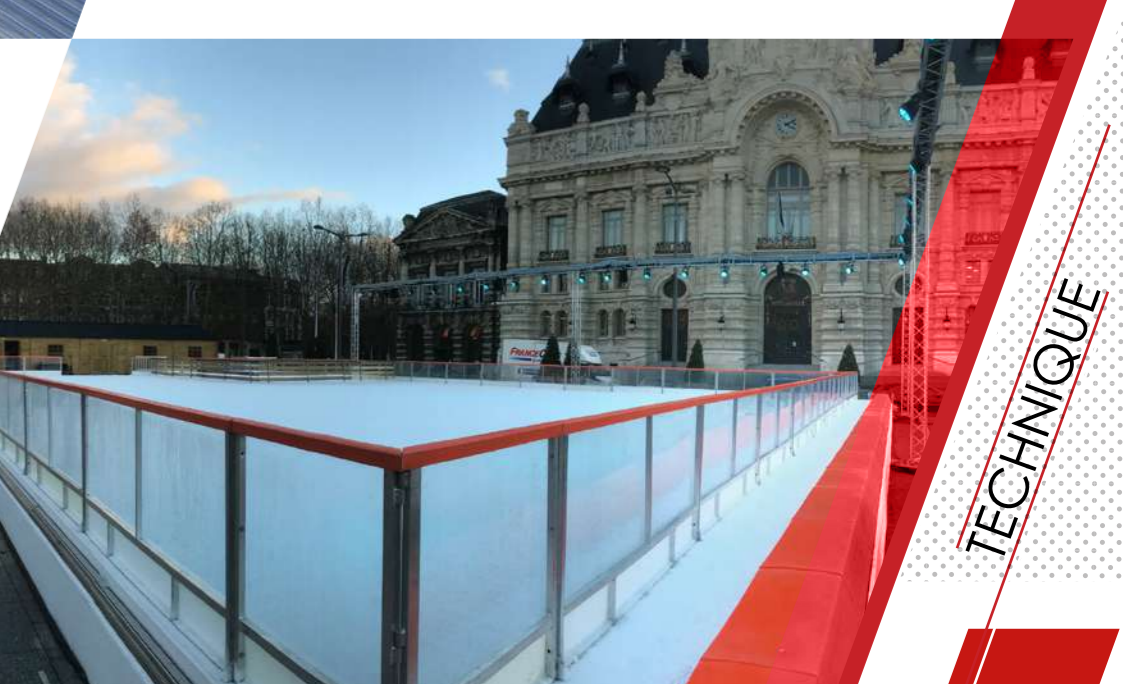

TECHNIQUE

Patinoire Express Ice 4 You

72 M² DE GLACE PARTOUT EN 48 H

THE REAL MOBILE ICE RINK
ice4you
CERTIFIED



Avant tout conçue pour répondre aux demandes de patinoires sur de courtes durées de, 1 soirée, 1 jour, 1 week-end 1 semaine, la patinoire Ice For You répond également aux contraintes techniques et financières de ses clients, en leur permettant maintenant de prétendre à moindre cout, à une animation jusque-là inaccessible.

Pour les marchés de Noël, les événements d'entreprise, le spectacle, en intérieur ou en extérieur la patinoire Ice For You permet une patinoire praticable en moins de 24 heures avec une simple prise électrique P17 / 32 ampères et une arrivée d'eau.

Caractéristiques

Installation

Prévoir

Un sol dur de niveau ou un plancher en intérieur ou extérieur de dimensions pouvant accueillir la patinoire et la remorque.

Une alimentation électrique sur simple prise P17 32 Amp

Un raccordement au réseau d'eau avec un tuyau d'arrosage.

2 personnes pour 4 heures au montage et 4 heures de démontage .



MATÉRIEL AVEC PRÉ ÉQUIPEMENT POUR CONNECTIQUES RAPIDES



EN EXCLUSIVITÉ NATIONALE UNIQUEMENT CHEZ SYNERGLACE



MONTAGE TOTAL EN 4H ! PATINAGE EN MOINS DE 48 H !



SEULEMENT 4,5 M3 D'EAU ELECTRICITÉ 32 AMPÈRES

L'ensemble de la patinoire tient dans cette remorque



Arrivée sur site et positionnement de la remorque

Création du bassin étanche et pose du tapis glacieur

Pose des rambardes en périphérie de la patinoire

Mise en marche du circuit froid et arrosage

Derniers réglages et livraison de la patinoire

Rambarde lumineuse à changement de couleurs



Groupe froid

Schéma circuit froid

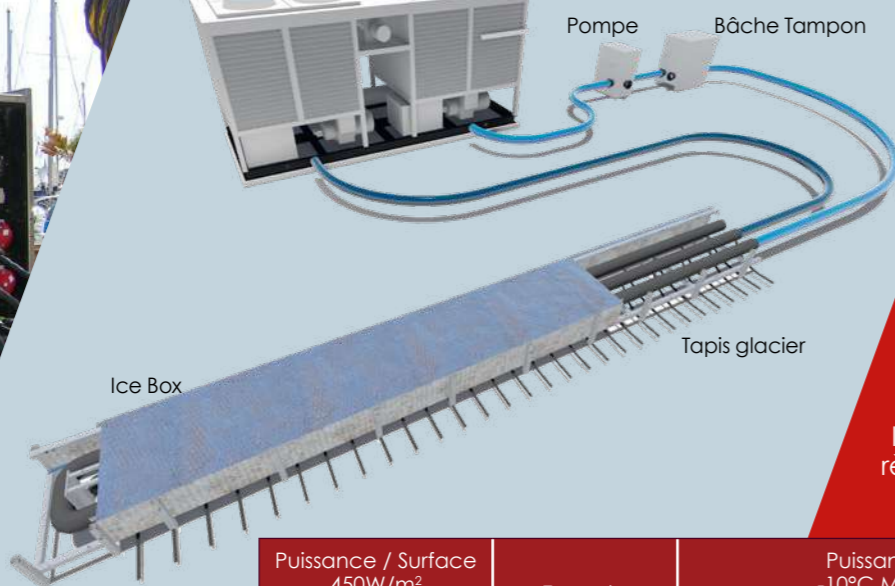

Certifications

L'ensemble des entreprises partenaires détient les certifications Iso 9001 et Iso 14001 et MASE.

Les groupes froids de dernière génération sont éco énergétiques et insonorisés, en vue de se situer à un niveau sonore compris entre 45 et 57 décibels, selon les modèles.

Le matériel déployé, est livré avec les éléments attestant de leur entretien et révisions obligatoires, par des bureaux de contrôle spécialisés ainsi que de leur compatibilité avec les normes et réglementations en vigueur.



Production DE FROID

Le groupe froid est l'organe central du fonctionnement de la patinoire, c'est lui qui assure le refroidissement et la circulation dans le tapis glacier de l'eau glycolée jusqu'à -12°, afin de produire et maintenir la glace.

Afin d'assurer à ses clients des prestations de grande qualité, la société Synerglaçe a initié depuis près de 15 ans un partenariat avec les principaux acteurs dans le domaine de la maîtrise du froid. C'est donc sous son contrôle que les sociétés partenaires déposent, mettent en service et assurent la maintenance du matériel sur site.

Puissance / Surface 450W/m ²	Type de groupe	Puissance Patinoire -10°C MPG / 20°C air		Pompe associée	Puissance électrique absorbée kW Pompe
		Puissance frigorifique développée kW	Puissance électrique absorbée kW		
Surface de glace m ²					
54	WCC50	24,5	9,5	WP200	2,2
102	WCC100	46	29	WP400	4
156	WCC100 HP	70	25	WP400	4
211	WCC200 mk2	95	58	WP800	5
300	WCC250 HP	135	52	WP800	5
360	WCC300 mk2	162	62,5	WP1400	11
573	WCC400 mk2	258	91	WP1400	11
644	WCC500	290	105	WP2000	18
944	WCC750 mk2	425	150	WP2000	18
1042	WCC800	469	163	WP2000	18



Aptitudes

Les techniciens intervenants sont tous habilités aux interventions sur le matériel spécifique en place et possèdent un certificat d'aptitude et attestation de capacités "Fluides frigorigènes"

Caractéristiques



Choix du groupe froid

Le choix de la puissance du groupe froid à utiliser dépend des dimensions de la patinoire et d'autres critères :

- ▶ Superficie de la patinoire
- ▶ Distance entre le groupe froid et la piste
- ▶ Situation géographique, intérieur ou extérieur
- ▶ Saison, conditions climatiques

Matériel annexe

Chaque groupe froid est livré avec le matériel annexe utile au fonctionnement du circuit froid :

- ▶ Bâche tampon
- ▶ Pompe de circulation
- ▶ Câbles de raccordements électriques des équipements
- ▶ Tuyaux hydrauliques et vannes

Les protocoles mis en place avec les 4 principales entreprises concernées, garantissent un suivi et une assistance sur site en quelques heures. Chacune d'entre elles nous a dédié un interlocuteur unique, chargé du traitement immédiat de toute demande de notre part, quel qu'en soit l'origine, le motif, le jour et l'heure.

Notre objectif en cas de problème est de pérenniser votre événement, sans que le public, ni vous même ne vous soyez rendu compte de quoi que ce soit.



TECHNIQUE



SynergIace



Client



Assistance Partenaire

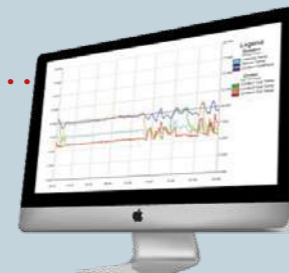

Organisation

Moyens spécifiques développés par nos partenaires spécialistes du froid pour SynergIace

Equipe dédiée Saison Patinoire

- Chef de projet
- Assistante Support Clients
- Support Logistique
- Programmeur Supervision
- Astreinte technique avec référent

Synergies

- Formation continue des équipes SynergIace
- Protocole Saison :
Procédure de gestion de projet et de communication

Programme Supervision

Programme développé spécifiquement pour SynergIace avec les fonctions, les modes, les visuels spécifiques à l'application.

Réduction de 10 à 20 % de la consommation énergétique

Supervision à distance et enregistrement des données avec accès client et accès Aggreko pour l'analyse d'exploitation

Enregistrement des données pour l'analyse d'exploitation

Analyse des données de surveillance, de maintenance préventive ou corrective

Retour d'expérience en fin d'exploitation



Caractéristiques

La supervision c'est permettre à ses clients de disposer d'un système connecté à son besoin et à ses processus grâce aux dernières technologies de contrôle :

Elle inclut dans tous les cas :

- Une armoire ACS (AggrekoControlSystem)
- Les sondes et les capteurs
- Une programmation sur mesure
- Une plateforme d'accès à distance conviviale
- Un manuel d'installation et un manuel d'exploitation
- Un livret de conduite

Le système peut permettre de faire :

- Du démarrage horaire
- Du décalage automatique de point de consigne
- Du contrôle de circuit secondaire
- De la régulation en cascade
- De la rotation de fonctionnement des équipements
- Du contrôle de niveau
- De la reprise d'informations (températures, pressions, débit)

Supervision

GROUPE FROID

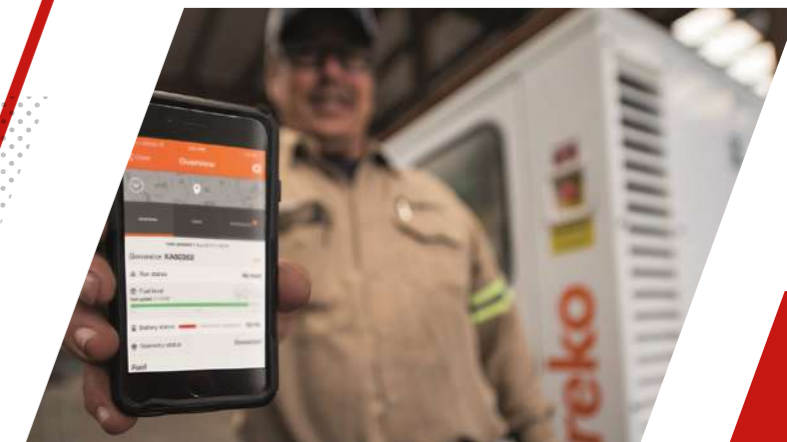

TECHNIQUE

Rambarde Nordique

Type Nordique

Rambarde de périphérie

- ▶ 3 à 4 lames bois
- ▶ 3 hauteurs
 - 0,80 m
 - 1,05 m
 - 1,20 m
- ▶ 3 largeurs
 - 0,50 m
 - 1,00 m
 - 2,00 m
- ▶ 1 main courante
- ▶ Angles droits

Principe de stabilisation

- ▶ Pied semelle autoporté dans la glace sur 7 cm
- ▶ Boulonnage des rambarde entre-elles pour un alignement parfait

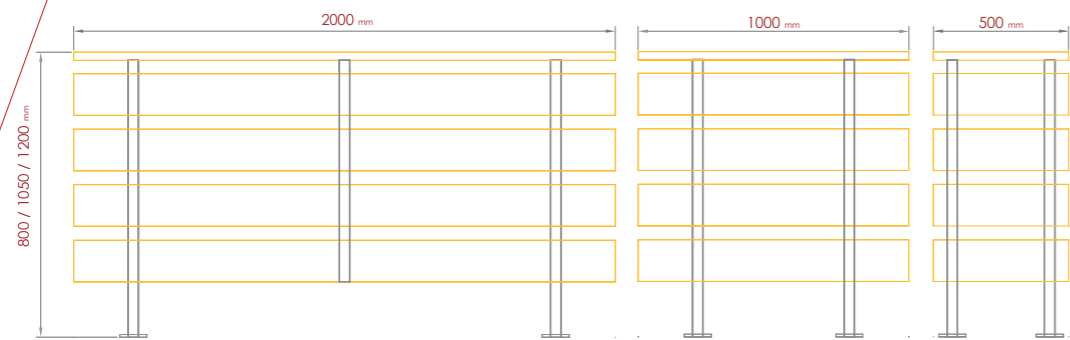

Rambarde double paroi de séparation de piste

Pour délimiter, séparer, sécuriser, sur toutes nos pistes :

- ▶ 4 lames bois
- ▶ 1 seule hauteur de 1m
- ▶ 1 main courante
- ▶ Angles droits
- ▶ Principe de stabilisation identique à la rambarde Nordique

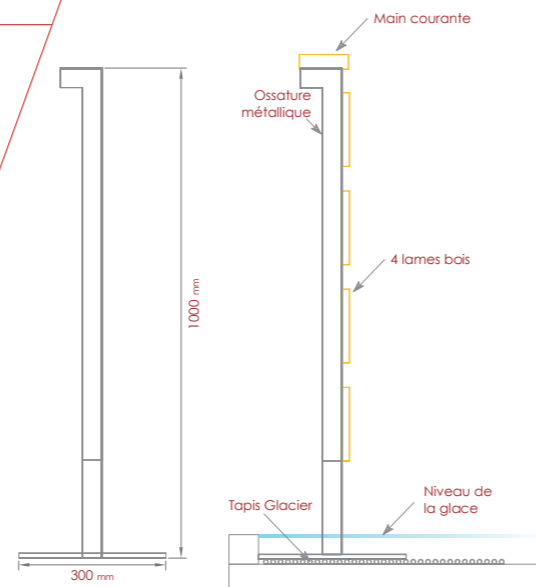

Caractéristiques



Les Rambarde

DE PERIPHERIE



Afin d'apporter une réponse aux demandes de ses clients, d'adapter au mieux les patinoires aux environnements ou encore de répondre aux normes sportives, Synerglaç propose différents types de rambarde.

De fabrication manuelle elles sont résistantes aux conditions d'utilisation qu'exigent les multiples installations temporaires.

Composition des rambarde

Les poteaux en acier traité, soudés sur des platines, autoportées dans la glace, sont les éléments de liaison des rambarde. La structure rambarde est composée de châssis en tubes rectangulaires en acier traité ce qui lui assure solidité et longévité.

- ▶ Les éléments sont fixés les uns aux autres par boulonnage pour un alignement parfait.
- ▶ L'ensemble de la rambarde est solidaire ce qui empêche toute variation de l'alignement en cas de chocs.

La conception de la structure métallique de la rambarde doit lui donner à la fois la flexibilité qu'exige la sécurité des patineurs et la souplesse d'absorption des chocs par une bonne répartition sur plusieurs éléments.

Un alignement régulier des rambarde prouve la solidité nécessaire à la pratique du patinage.

Qualité de nos rambarde

- ▶ Esthétiques.
- ▶ Résistantes aux chocs.
- ▶ Toutes agréées et recommandées par les fédérations.

TECHNIQUE

Polycarbonate Polyéthylène

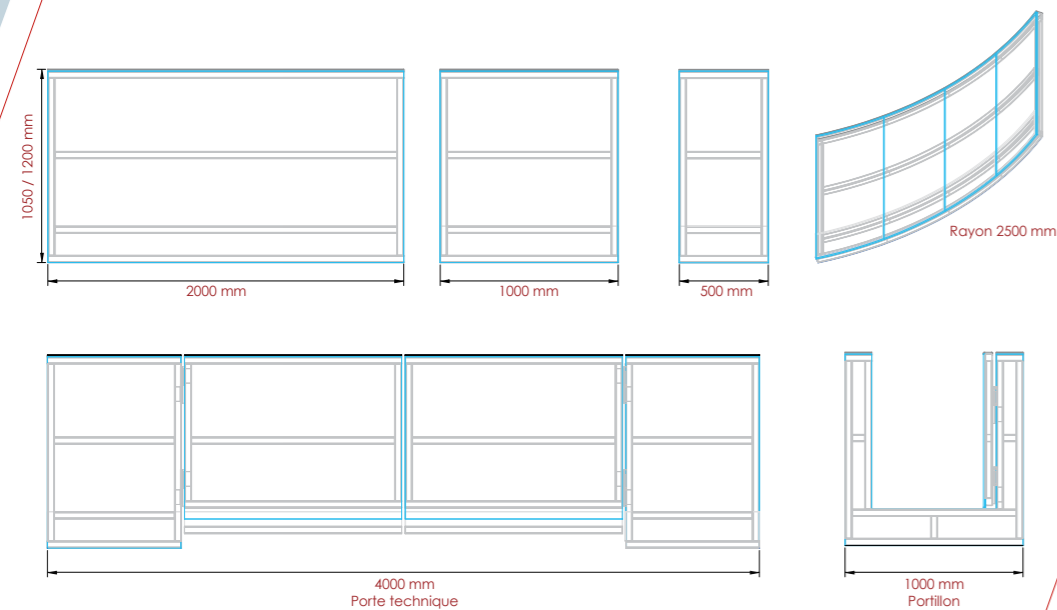

Rambarde de périphérie

- ▶ Panneau 8 mm
 - Polycarbonate transparent
 - Polyéthylène blanc opaque
- ▶ 2 hauteurs
 - 1,05 m
 - 1,20 m
- ▶ 3 largeurs
 - 2,00 m
 - 1,00 m
 - 0,50 m
- ▶ 1 main courante
- ▶ Angles droits ou arrondis
- ▶ Conforme à une pratique sportive
- ▶ Agréées et recommandées par les fédérations.

Principe de stabilisation

- ▶ Pied semelle autoporté dans la glace
- ▶ Boulonnage des rambarde entre-elles

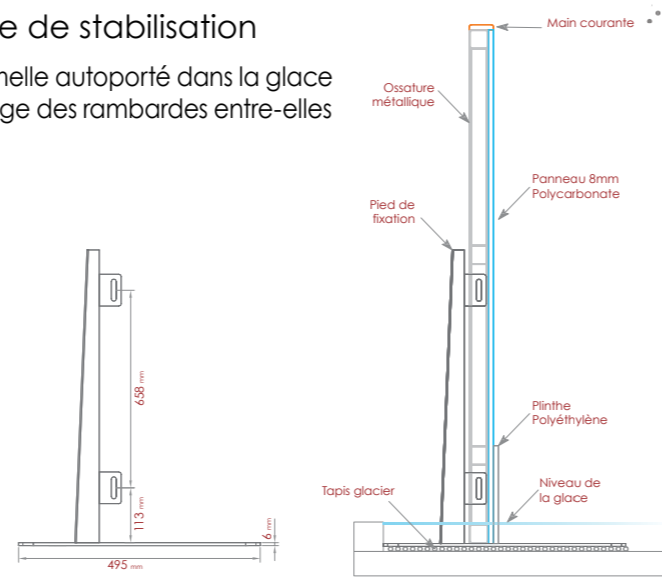

Exclusif Synerglaçe

Pour protéger et entourer les arbres ou les obstacles

Rambarde circulaire

- ▶ Panneau 8 mm polycarbonate transparent
- ▶ 1 hauteur 1,05 m
- ▶ Diamètre 1 m
- ▶ 1 main courante

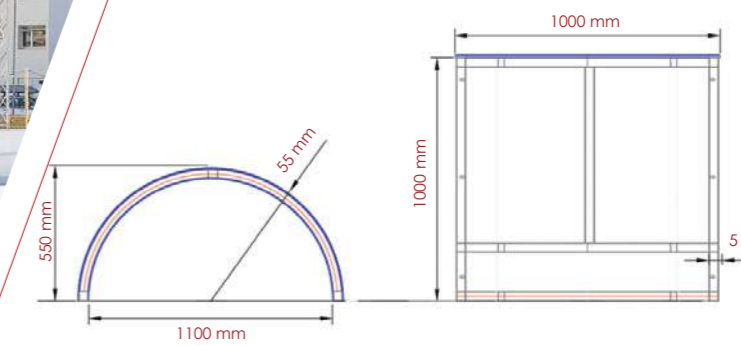

Rampe d'accès

Garde corps

Habillage cache cales

Le Plancher ET PLANCHER COUVERT



Grace à la mise en place d'un plancher technique, votre patinoire pourra s'installer partout, ou presque.

Véritables fondations de l'installation, le plancher permet le rattrapage de niveau nécessaire à la faisabilité des projets dans la majorité des cas.

De la faible pente au dénivelé de plus de 1 mètre nous apportons expertise et savoir-faire.

Outre la pose du plancher, nous procédons également à des aménagements complémentaires tels qu'escaliers, rampe PMR, habillage cache cales, garde corps....

3 types de planchers sont utilisés pour réaliser les projets patinoires, leur choix étant déterminé par l'environnement du site de pose.

► Le plancher traditionnel double nappe
Il est composé de lames en bois de 5 m x 0,50 m qui s'assemblent par coulissement dans une glissière qui repose sur une structure de longerons de 80 mm x 40 mm croisées de lambourdes de 50 mm x 40 mm formant l'armature métallique préalablement calée de niveau sur le sol.

► Le plancher cassette
Il est composé de dalles en bois de 2 m x 1 m pourvues d'un profilé aluminium qui s'assemble par emboîtement sur une structure de poutrelles de 210 mm x 150 mm et de longerons de 72 mm x 74 mm toutes disposées parallèlement tous les 2 mètres formant l'armature métallique préalablement calée de niveau.

► Le podium ou la structure scénique
Selon les modèles utilisés, ils se composent de dalles de bois phénolé fixées sur une ossature métallique hors sol supportée par des pieds à hauteurs variables et sous lesquels un calage de finition a été opéré. Ce plancher est réservé pour les fortes déclivités.

Schéma de principe de pose d'un plancher

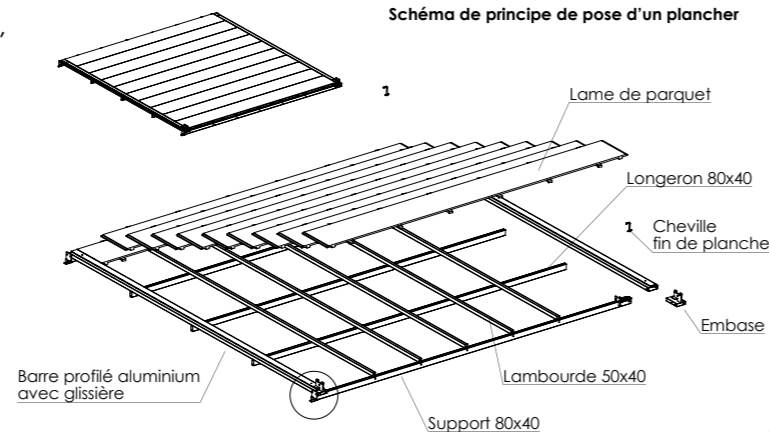

Moyens de calage pour mise à niveau du plancher



Caractéristiques



Tolérance de planéité

Il est rare que les sites d'accueil soient assez plats, pour accueillir à même le sol une installation patinoire, aussi la pose d'un plancher s'avère souvent nécessaire. C'est dans un souci de résultat de confort et d'optimisation des consommations énergétiques, que l'implantation d'une patinoire nécessite une surface parfaitement plate et plane avec la tolérance la plus infime possible de + / - 1 cm de dénivelé en tout point.

Résistance

Tous les planchers posés pour recevoir des patinoires glace auront obligatoirement une résistance au poids de 500 kg / m². Au-dessus d'une dimension de 750 m² de glace, le plancher et le calage seront renforcés afin de pouvoir utiliser une surfaceuse à glace dont le besoin devient alors obligatoire, ainsi pour une surfaceuse de 5100 kg, l'obligation de résistance, ne sera plus de 500 kg / m² mais de 1250 kg / m².



TECHNIQUE

Surfaces

Pour une patinoire de :
100 m² à 300 m²
Zone d'accueil de 50m² minimum.

Pour une patinoire de :
300 m² à 600 m²
Zone d'accueil de 75 à 100m² minimum.

Pour une patinoire de :
600 m² à 1000 m² :
Zone d'accueil de 150m² minimum.

Pour une patinoire de moins de 200 m² :
Vous pouvez vous contenter d'un
chalet de 6 à 10 m² pour la distribution
des patins avec une zone de chausse
annexe extérieure.

Espace distribution



Espace chausse



Accueil

STRUCTURES ET CHALETs



Accueillir le public dans les meilleures conditions est un gage de réussite de votre événement. Une structure d'accueil bien conçue confère au personnel de gestion et aux utilisateurs un confort non négligeable qu'il soit lié au travail ou à l'utilisation. De nombreuses options d'aménagement peuvent être proposées afin d'agrémenter l'espace.

Chalet 50 et 100 m²



Caractéristiques



La structure d'accueil est indispensable pour, au minimum, satisfaire au rangement des patins et en assurer la distribution aux utilisateurs.

Chauffée, cette structure sera pourvue, sous un même toit, ou en annexe, d'une zone de chausse équipée d'un tapis caoutchouc, permettant un déplacement "patins aux pieds" jusqu'à la patinoire.

D'autres aménagements peuvent être intégrés à cette structure d'accueil :

- ▶ Caisse, vestiaire, infirmerie, toilettes...
- ▶ Régie son et lumière, stockage de matériel d'animation
- ▶ Pièce de vie pour le personnel d'exploitation

Intégrée à l'environnement la structure d'accueil peut se présenter ou se concevoir sous plusieurs formes :

- ▶ Structure bâchée
- ▶ Structure avec bardage bois ou PVC
- ▶ Chalet
- ▶ Module Algéco
- ▶ À proximité immédiate de la patinoire

A partir de 16 m²

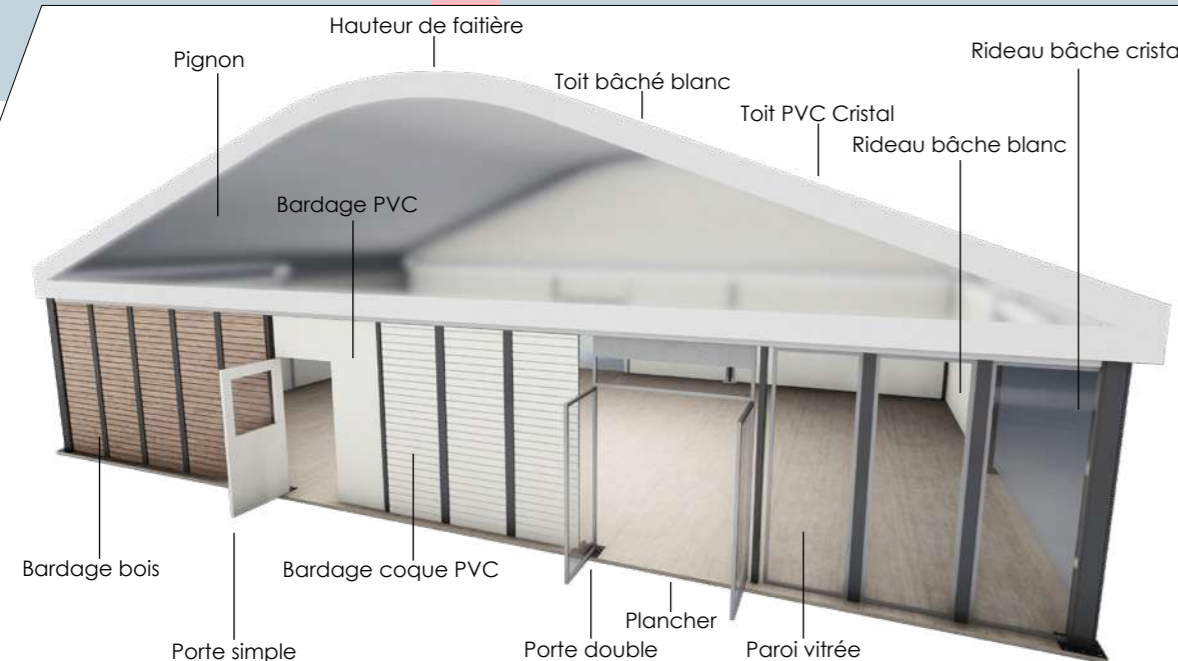

Présentation des éléments constitutifs et optionnels d'une structure d'accueil la plus courante en aluminium. Les structures sont toujours adaptées aux surfaces de patinoires

TECHNIQUE



Modularité

Les chalets Easy Set Up de 3 m x 2,50 m peuvent s'assembler à l'infini par le côté, ceci permet de proposer des chalets de tailles différentes, d'une même famille, en préservant une uniformité sur l'évènement.



Caractéristiques

Les chalets Easy Set Up se manipulent avec facilité et peuvent être déployés rapidement pratiquement en tous lieux. Chaque chalet est constitué de 7 éléments réunis sur une structure porteuse.

Les actions d'installations se déroulent en 10 minutes à 2 personnes :

- ▶ Déchargement et positionnement.
- ▶ Ouverture de la structure qui fait office de plancher.
- ▶ Mise en place du panneau arrière.
- ▶ Mise en place du premier panneau de côté à droite ou à gauche.
- ▶ Mise en place du second panneau de côté.
- ▶ Déploiement des faitières avant et arrière fixées sur charnières.
- ▶ Mise en place du premier panneau de toit
- ▶ Mise en place du second panneau de toit.
- ▶ Mise en place du bandeau de recouvrement de toiture.

C'est le chalet le plus simple et le plus rapide à installer à ce jour, c'est également le plus luxueux et le plus confortable du marché avec son toit isolé et ses parois sans jour possible.

Sonorisations de vos marchés de Noël et de vos rues par projecteurs de son normalisés IP 55 de 2 à 10 watts sur ligne 100 V. De 50 m à plusieurs km nous avons les solutions pour couvrir vos besoins.



Les Chalets

INSTALLATION RAPIDE

Pour réaliser la distribution des patins sur une patinoire, accueillir le public, pour les marchés de Noël ou dans le cadre de nombreux événements la société Synergglace propose + de 300 chalets à la technique révolutionnaire, leur permettant d'être montés, démontés sans outillage et dans un temps record de 10 minutes, quasiment partout.

TRANSPORT MANUTENTION STOCKAGE FACILES	MONTAGE 10 MINUTES 2 PERSONNES SANS OUTILS	TOIT ISOLE PLANCHER INTEGRE	PLACEMENT PORTE AU CHOIX
---	---	--	---

300 chalets disponibles

Il existe 2 déclinaisons appelées communément 3 m x 2,50 m ou 4 m x 2 m et dont les dimensions figurent ci dessous. Les chalets proposés à la location sont en totale conformité avec les normes et réglementations liées au travail, à la résistance au feu et aux installations ERP qu'elles soient intérieures ou extérieures.

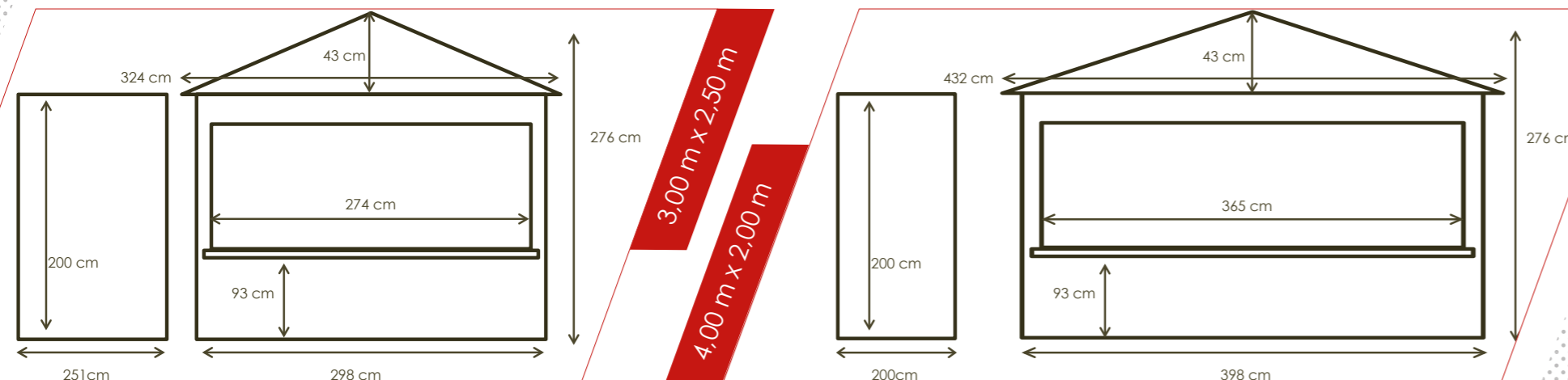

Nombreux modèles adaptés aux attentes de nos clients | Tous nos chalets sont montés sur châssis métalliques, ils se transportent et se stockent facilement | De fabrication Européenne, ils sont pour certains totalement fabriqués en France.



TECHNIQUE

Les Patins

LOCATION ET VENTE

Artistiques, de hockey, à lacets, à boucles, en synthétique, en nubuck, en cuir, ou à coque moulée, tous les patins que nous proposons sont étudiés pour la location. Spécialement fabriqués pour nos besoins nos patins sont livrés sur racks dans les pointures allant du 27 au 47 dans une répartition type ou selon les besoins de nos clients

Des patins en bon état.

Tous nos patins sont révisés, affûtés et désinfectés dans nos ateliers après chaque utilisation. Chaque année 20% du parc est intégralement remplacé afin de proposer en permanence un matériel de qualité à nos clients.

Caractéristiques



Look... confort... sécurité...

Les patins proposés ont été fabriqués ou sélectionnés suite à de nombreux tests portant sur 5 critères essentiels :

- ▶ Le bon maintien de la cheville
- ▶ Un confort exceptionnel lors du patinage
- ▶ Une fermeture aisée par laçage rapide ou boucles
- ▶ Une solidité à l'épreuve des conditions d'utilisation
- ▶ Un look agréable

Des patins pour tous les âges

Réservées aux enfants dès qu'ils savent marcher jusqu'à la pointure 33, les patinettes doubles lames sont une exclusivité Synerglaçe elles possèdent un blocage de talon par brides et fermetures type ski, ce qui garantit une sécurité maximale pour la cheville de l'enfant.

Depuis 2011, nous développons aussi un patin à glace double lames allant du 25 au 32. Tous ces produits sont disponibles à la vente.

TECHNIQUE

Soft Hockey 27>47



Soft Figure 24>49



Ref Crystal 28>47

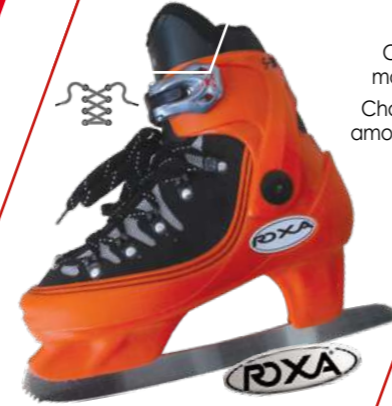

Boucle cheville
Coque moulée
Chausson amovible

Ref Easy 28>47



Boucle cheville
Coque moulée
Chausson amovible

Ref 1500 boucles 48>50



Boucles
Coque moulée
Chausson amovible

Ref Micro boucles 25>33



Boucles
Coque moulée
Chausson amovible

Ref 1151 boucles 28>47



Boucles
Coque moulée
Chausson amovible

Ref 1636 boucles 28>47



Boucles
Coque moulée
Chausson amovible

Ref Bauer Yukon 32>46

Coque moulée
Chausson amovible
Finition moleton sur le haut



Patinete 17>40



Se met directement sur la chaussure

Patin double 26>32



Patin intégral double lame



Les Patins

ATELIER DE FABRICATION

**Relancer la fabrication de patins en France...
Un défi... Un succès !..**

Depuis septembre 2014 Synerglaçe a relocalisé un atelier de fabrication de patins de la marque OKESPOR, dorénavant la production s'effectue en Alsace sur le site de Heimsbrunn.

Fabriqués avec le même mode opératoire et sur les mêmes machines à injection qu'à l'origine de la marque, les patins OKESPOR nécessitent de nombreuses interventions humaines pour pratiquer la double injection, la mise en place des lames la pose des crochets...

Caractéristiques



OKESPOR, désormais vous n'avez plus le choix !..

Toutes ces étapes manuelles confèrent aux patins OKESPOR une qualité de fabrication constante et un contrôle qualité impeccable.

Coté chiffres, OKESPOR c'est :

- ▶ Production annuelle 15000 paires
- ▶ Ventes en France et à l'export
- ▶ 2 modèles de patins exclusifs dans 2 coloris
- ▶ Une équipe de 4 personnes
- ▶ 1 responsable de production
- ▶ 1 responsable d'atelier
- ▶ 2 techniciens de finition

Le patin OKESPOR ne pourra vous apporter que satisfaction. Il est la garantie d'un investissement avéré et pérenne qui a fait ses preuves par le passé et le fera pour le futur.



TECHNIQUE

Rack à patins 60 paires

Structure tout aluminium

- ▶ 5 rangs ajustés pour optimisation
- ▶ Distribution 2 faces
- ▶ 1,95m x 1,70m x 0,70m
- ▶ Déplacement au transpalette

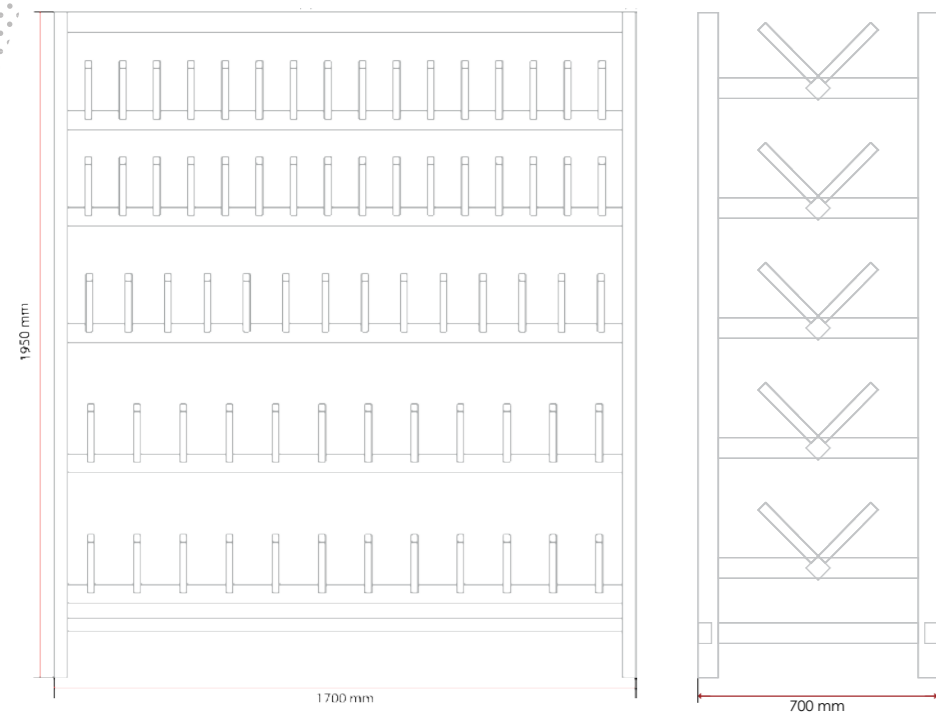

Rack à patins A/B 60 ou 70 paires

Structure tout aluminium + plateaux bois

- ▶ 7 plateaux de 10 paires
- ▶ Distribution 2 faces
- ▶ 1,95m x 1,00m x 0,70m
- ▶ Déplacement au transpalette

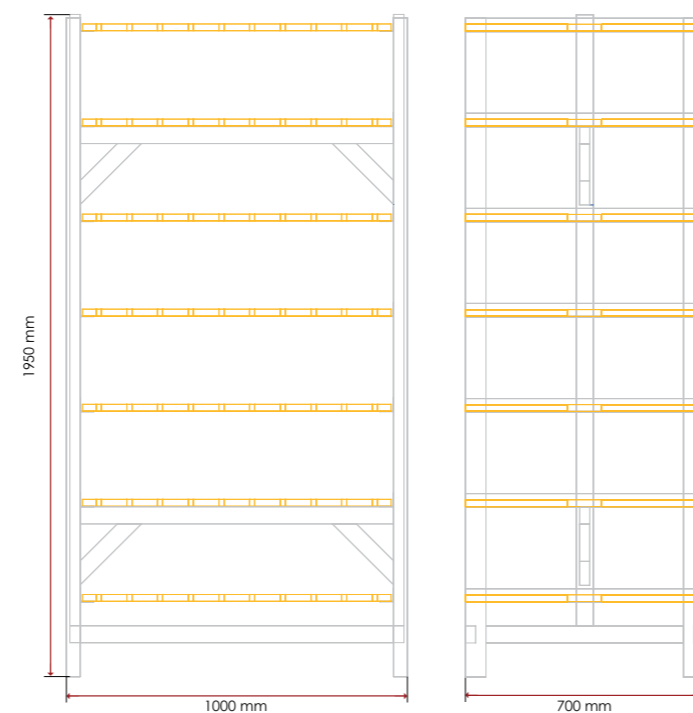

Rack à patins 60 paires

Structure métallique galvanisée

- ▶ 5 plateaux de 10 paires
- ▶ Distribution 2 faces
- ▶ 2m x 1,36m x 0,80m
- ▶ Déplacement autonome sur roulettes intégrées
- ▶ Rack empilable et entièrement démontable

Racks à Patins

DE 25 à 150 paires

Afin de réaliser le transport en toute sécurité des patins mais également d'en faciliter la distribution sur les sites d'exploitation la société Synerglaçage propose différents types de racks adaptés aux situations rencontrées :

Nombre de paires et type de patins, place disponible, organisation de la zone d'accueil, distribution dans un chalet...

Conçus par notre bureau d'études nos racks à patins d'une contenance de 50 à 70 paires, sont pratiques, solides et apportent à nos clients la plus grande satisfaction.

Selon les modèles ils se manipulent avec un transpalette ou sont équipés de roulettes avec freins.

Rack chauffant métallique

- ▶ 6 étages
- ▶ Distribution 1 face
- ▶ 2,10m ou 2,40m de haut
- ▶ Largeur 0,51m
- ▶ Longueur de 1,90m à 2,50m
- ▶ Capacité de 56 à 156 paires selon dimension



Planning type de montage

- J-8** Si vous avez pris l'option
 - ▶ Arrivée et montage du plancher
- J-7** Si vous avez pris l'option
 - ▶ Arrivée et montage du matériel structure d'accueil
- J-6** Patinoire
 - ▶ Arrivée déchargement et dispatching du matériel
 - ▶ Mise en place du tapis glacieur et des collecteurs
- J-4**
 - ▶ Raccordement au groupe froid
 - ▶ Mise en fonctionnement du circuit froid
- J-3**
 - ▶ Montage et mise en place des rambardes
 - ▶ Montée de la glace
- J-2**
 - ▶ Formation du personnel d'exploitation
 - ▶ Livraison de la patinoire prête à patiner



Planning Type

INSTALLATION ET DÉMONTAGE

Ce calendrier correspond à un temps de montage classique hors contraintes climatiques, il pourra se voir augmenter ou diminuer en fonction des caprices de la météo, des moyens mis en œuvre et du cahier des charges du client, des contraintes de site et du temps de travail quotidien.

Votre impératif sera le nôtre et nous mettrons les moyens pour y répondre.

En cas de température inférieure à -6° au moment du démontage, celui-ci sera différé afin de ne pas mettre notre personnel en situation risquée.

Planning type de démontage

- J** Jour de fermeture
 - ▶ Arrêt des machines
- J+1** Jour de fermeture de +1 à +3
 - ▶ Fonte de la glace par chaudière
 - ▶ Démontage des rambardes
 - ▶ Récupération de l'eau glycolée dans les fûts
 - ▶ Démontage de la piste et des collecteurs
 - ▶ Reconditionnement du matériel patinoire
- J+3** Jour de fermeture de +3 à +4
 - ▶ Chargement et départ du matériel Patinoire
- J+3** Jour de fermeture de +3 à +5 si vous avez pris l'option
 - ▶ Démontage structure d'accueil
 - ▶ Démontage Plancher
- J+4** Jour de fermeture de +4 à +6
 - ▶ Départ du plancher et de la structure



TECHNIQUE

EXPERTISE TECHNIQUE
DE FAISABILITE

PROPOSITION ET
REMISE DE PLANS

ACCOMPAGNEMENT
ET SUIVI DE PROJET

INSTALLATION PAR
PERSONNEL QUALIFIE

PRESTATION
CLES EN MAIN

ASSISTANCE 24H/24
ET 7 JOURS / 7

MATERIEL CONFORME
ET NORMALISE

A la charge de Synerglaçage

Le projet et l'administratif

- ▶ Etude de faisabilité par notre bureau d'études avec remise de plans.
- ▶ La participation aux réunions techniques et préparatoires et remise des documents de conformité.

La logistique

- ▶ Le transport aller et retour du matériel patinoire, accessoires et matériels optionnels choisis et des groupes froids.
- ▶ Le déchargement, le rechargement du matériel patinoire avec chariot élévateur et des groupes froids.

Le personnel technique pour le montage et le démontage

- ▶ Le montage et le démontage de l'installation, les salaires, charges, frais de repas, de déplacement et d'hébergement.
- ▶ Balisage et mise en place de la zone de sécurité du chantier.
- ▶ La montée en glace jusqu'à livraison de la patinoire prête à patiner.
- ▶ La fonte de la glace par chaudière avant le démontage du matériel.

Le suivi, l'assistance sur site

- ▶ Assurance du matériel en responsabilité civile pour tout accident pouvant engager sa responsabilité.
- ▶ Mise en route, suivi technique de l'installation et arrêt des machines.
- ▶ Assistance 24h/24, 7j/7. Intervention 2/3 heures avec N° d'urgence.
- ▶ Maintenance technique intermédiaire du groupe froid.
- ▶ Formation du personnel qui exploitera le site :
 - **Formation technique sur l'environnement de travail / Travail et entretien de la glace**
 - **Programmation des groupes froids selon température extérieure / Procédures N° d'urgence et contacts associés**
 - **Gestion de l'épaisseur de glace / Traitement de la glace suivant conditions climatiques rencontrées**
 - **Réparation de la piste en cas de fuite / Gestion des patins**
- ▶ La mise en avant de votre patinoire sur les ondes de "Ice Radio".

Le matériel de base

- ▶ Installation d'un tapis glacier, avec protections pour les collecteurs.
- ▶ Boucle de Tickelman pour une répartition uniforme de la pression et de la production de froid sur la piste
- ▶ Bassin de rétention d'eau pour la piste en polyane avec isolation.
- ▶ Le groupe froid d'une puissance de 500 W/m² pour production d'eau glycolée à -12°, la bâche tampon et la pompe adaptée.
- ▶ Matériel manuel de surfacage composé de 2 grands raclours, 1 pelle à neige, 2 paires de crapettes.
- ▶ Charge de glycol alimentaire (mélange 33% protection -24°C).

Le matériel au choix

- ▶ Le type de rambarde, Nordique ou Polycarbonate transparent ou Polyéthylène blanc opaque.
- ▶ Les patins livrés sur racks en répartition INSEE du 27 au 47 (Conseil : 1 paire / 2 m² + 5 paires de patinettes / 100 m² pour les plus petits)
- ▶ Du revêtement de sol caoutchouc pour la circulation "Patins aux pieds" entre la zone de chaussée et la patinoire.
- ▶ Une fosse à neige chauffante pour l'évacuation de la neige de surfacage.
- ▶ Numérotation personnalisée pour les patins.
- ▶ De 30 à 60 casques homologués pour les sports de glace pour l'accueil du public scolaire sur la patinoire.
- ▶ Un espace ludique réservé aux enfants avec luges, aides au patinage en forme d'animaux appelé "Jardin de glace".
- ▶ Nous conseillons, pour le surfacage des patinoires de 450 à 600 m² une machine à brosse ou quad avec lame, et au-delà une surfaceuse.

A la charge de notre client

Cahier des Charges

INSTALLATION ET DÉMONTAGE

Avant tout il sera demandé à notre client de nous fournir les coordonnées du référent sur le dossier. Par ailleurs il est demandé pour les jours et heures indiqués au planning final qui aura été remis, la mise en place de fournitures, d'aménagements ou autres, dont la liste figure ci-dessous.

Le projet et l'administratif

- ▶ Les autorisations nécessaires à la circulation, au stationnement pour la mise en place du matériel.
- ▶ La participation du référent aux réunions techniques et préparatoires.
- ▶ Sécurisation du site.
- ▶ Assurances, protection et gardiennage des matériels mis en place (**sauf si option gardiennage demandée**).

Du jour d'arrivée, jusqu'à l'enlèvement après démontage y compris pendant la fermeture de la patinoire.

Besoins pour la patinoire

- ▶ La puissance électrique nécessaire au fonctionnement des installations à l'emplacement du groupe froid.

Surface Patinoire en m ²	Besoin au démarrage	Besoin en fonctionnement	Tableau estimatif des puissances électriques nécessaires en fonction des surfaces de patinoires	Surface Patinoire en m ²	Besoin au démarrage	Besoin en fonctionnement
110	100 A/ph	80 A/ph		460	250 A/ph	200 A/ph
200	150 A/ph	100 A/ph		480	300 A/ph	250 A/ph
300	200 A/ph	160 A/ph		640	400 A/ph	300 A/ph
400	250 A/ph	200 A/ph		820	500 A/ph	400 A/ph

- ▶ 1 prise P17 32 A / 5 broches dont 3 phases + Neutre + Terre et 1 prise 220 volts 16 A à l'emplacement du groupe froid pour la fonte au démontage.
- ▶ Eau pression ville 50m³/24h avec lance à incendie et pistolet pouvant atteindre les 4 coins de la patinoire.

Besoins sur options

- ▶ Si vous ne prenez pas l'option structure d'accueil :
 - Un local pour accueillir les racks à patins de type chalet ou tente
- ▶ Si vous ne prenez pas l'option plancher :
 - Une surface plate et plane, dure et comprimée avec moins de 1cm de dénivelé en tous points / Longueur et largeur patinoire + 1 m
- ▶ Si vous ne prenez pas l'option chariot élévateur :
 - Les déchargements et rechargements avec un élévateur type fenwick sauf pour les groupes froid qui seront grutés par nos soins.
- ▶ Si vous ne prenez pas l'option benne à neige :
 - Une benne pour l'évacuation de la neige des surfacages
- ▶ Pour le son et la lumière :
 - 1 Tableau électrique 380 Volts 32 ampères par phase / 1 arrivée type P17 / Disjoncteur différentiel de 30 milliampères



TECHNIQUE

DÉPLACEMENTS PRO

Autant que cela est possible nous privilégions pour nos déplacements professionnels les transports en commun, notamment le train.

Il est demandé aux commerciaux d'optimiser leurs déplacements avec leurs véhicules en les regroupant au maximum.

TRANSPORTS DE FRÊT

Choix de transporteurs engagés et labélisés.

Fonctionnement :

- transports groupés
- palettes optimisées

Commerciaux impliqués

Pour les petites marchandises il est demandé aux commerciaux de les livrer lors de leurs déplacements



CHOIX DES MATERIAUX

Priorité est donnée à l'utilisation de matériaux labellisés :

Utilisation de bois issus des filières PEFC et FSC.

Identification de la filière recyclage pour tous matériaux utilisés dans nos fabrications.

CHOIX DES FOURNISSEURS

Choix de fournisseurs ayant des démarches significatives en faveur de l'environnement.

Choix de fournisseurs locaux et recherche de fabrication en France pour éviter les émissions CO₂ dues aux procédés de fabrication non certifiés et au transport.

GESTION DES DÉCHETS

Synergglace est affiliée à la société SCHROLL adhérente pour le tri et le recyclage de ses déchets. Le programme (e) CO₂ vise à identifier, quantifier les rejets carbonés de la société SCHROLL et à les compenser avec l'aide de ses clients.

Au-delà d'un geste symbolique c'est une véritable implication au sein d'un cercle vertueux.

ENERGIES

Synergglace compense 30% de ses consommations en électricité par le fonctionnement de 2000 m² de panneaux photovoltaïques placés sur ses entrepôts.

GESTES AU QUOTIDIEN

De nombreux automatismes ont été mis en place.

Lumières :

Détecteurs pour extinction automatiques des éclairages basse consommation dans les bureaux et entrepôts.

Papier :

Optimisation des impressions papier

Eco-Tonte des pelouses :

Pelouses entretenues par 10 moutons



Écoresponsabilité

MAITRISER ET COMPENSER

11 064 054

Arbres déjà plantés

Bénéfices créés par les arbres déjà plantés

CLIMAT

1 659 608 tonnes de CO₂ stockées

BIODIVERSITÉ

33 192 162 abris pour animaux créés

SANTÉ

44 256 216 mois d'oxygène générés

EMPLOI

11 064 054 heures de travail créées

INFOS AU 15 AVRIL 2021



COMPENSATION CO₂

Depuis 2020 Synergglace s'engage dans un programme de reforestation de 6 000 arbres par an avec Reforestaction.

Ce geste concret, quantifiable et visible en faveur de l'environnement, vise à servir les générations futures à, court, moyen et long terme.

Être client chez Synergglace, c'est être un client responsable, en lui confiant votre projet, celui-ci entre dans la famille des événements écoresponsables.

- Vous recevez des codes qui déclenchent la plantation d'arbres.
- Vous vous rendez sur notre espace en ligne sur le site reforestaction.
- Vous choisissez où vous souhaitez planter vos arbres.
- Vous pouvez suivre l'évolution de nos reforestations en live.
- Les arbres plantés sont identifiés et désormais vous appartiennent.

NORMES ET LABELS

Chez Synergglace chaque fois que possible nous nous appuyons sur les normes ISO dédiées, non pas aux entreprises, mais aux matériels. Cela garanti à nos clients une réelle démarche et non pas des effets d'annonce.

Tracabilité :

- à la fabrication
- l'utilisation
- au recyclage



Certifications ISO 9001 et ISO 14001 :

- Tapis glaciers
- Groupes froid

Conformité :

- Glycol alimentaire utilisé
- Gaz réfrigérant utilisé



ÉCOLOGIE

RÉFÉRENCES SAISON 2017 / 2018



AGEN AIGUES MORTES
 AJACCIO ALONCON
 ALTKIRCH ANCELLE
 ANGERS ANGOULEME GRAND
 CHAUMES ANNEMASSE
 ANNONAY ANTIRES
 ANTONY ARCACHON
 ARGENTEUIL AUBERVILLIERS
 AULNAY SOUS BOIS
 AUTUN AVIGNON
 BAGNERES DE LUCHON
 BAGNOLS BAIN DES PAQUIS GENEVE
 BASTIA BEAUGENCY
 BEAUMONT SUR OISE BELFORT
 BELLEVILLE SUR LOIRE
 BERCY BERNEX
 BESANCON BEZIERS
 BLAGNAC BOULOGNE
 BRIVES BRUY LA BUISSIERE
 BRUNOY BUSSY ST GEORGES
 CABOURG CAHORS
 CALAIS CANNES
 CARCASSONNE CARPENTRAS
 CASTELSARRASIN CENTRAL PARK
 CERGY CERNAY
 CHALON EN CHAMPAGNE
 CHAMBERY CHAMBLAY
 CHARLEROI RAMBARDE
 CHARENTON LE PONT
 CHARLETTY CHARLEVILLE
 CHARLEROI CHARQUEMONT
 CHATEAUBRIANT CHATEAUDUN
 CHERBOURG COLMAR SURFACEUSE
 COMBLOUX CONTAMINES SURFACEUSE
 CORA ANDERLECHT

CORA MESSANCY CORA ROCOURT
 COSNES COURS COUTRAS
 CREPY EN VALOIS DAMMARIERIE
 DAX DENAIN DIVONNE
 DOCKS DE PARIS DUGNY
 DUNKERQUE EAUBONNE
 ENNERY EPERNAY
 EPINAL EVREUX
 FERNEY VOLTAIRE FONTENAY SOUS BOIS
 FORBACH FOS SUR MER
 FUN ANIMATIONS GAP
 GENEVE GISORS GRASSE
 GUEBWILLER HENIN BEAUMONT
 IMSOS ISTRES
 ISTRES CHALET JANZE
 JOHN DE LA RUE JOUY EN JOSAS
 LA COURNEUVE LA GARENNE COLOMBES
 LA GUERCHE BRETAGNE
 LA LONDE LES MAURES
 LA VALETTE DU VAR LAGNY SUR MARNE
 LE PUY EN VELAY LE TOUQUET
 LE VAL JOLY LEGE CAP FERRET
 LIEGE LILLE
 LISIEUX LORIENT
 LOUDUN LYON
 MC CONCEPT MARCQ EN BAREUIL
 MARSEILLE MARTIGUES
 MEGEVE METABIEZ
 METZ METZ TUQUES
 MONTARGIS MONTAUBAN
 MONTBELIARD MONTE CARLO
 MONTEILMAR DIE MONTEREAU

MORMANT MORZINE
 MULHOUSE NANCY
 NANCY NANTES UCPC
 NICE PEINTURE NIMES CHALET
 NTR DAME DE BELLE-COMBE
 OBJAT OFFICE AUTRICHIEN
 OLORON STE MARIE OMEGASHOH RAB
 OPUS SAINT OUEN ORANGE
 OZOIR LA FERRIERE PAL OMNISPORT MAR-
 SEILLE PARC ASTERIX
 PARIS CHAMPS DE MARS
 PARIS CHAMPS ELYSEES
 PARIS GRAND PALAIS
 PARIS LA DEFENSE
 PARIS SPORT PARC PARIS HDV
 PARIS PARC STALINGRAD
 PERIGUEUX PERPIGNAN CENTRE COM.
 PLAZA HOTEL
 PONTAULT COMBAULT
 PORTO VECCHIO PRODUCTIV
 PROVINS PUTEAUX
 QUIBERON QUIMPER
 RAMBOUILLET RATP
 REDON REIMS
 REZE ZAMBONI 446
 ROANNE ROANNE CHAUFFAGE ET
 ECLAIRAGE
 ROANNE EXPLOITATION
 ROBZ CERGY et TROYES
 ROCHEFORT ROPPENHEIM
 ROUBAIX ROUEN DOCKS
 RUEIL MALMAISON SAINT BONNET
 SAINT LOUIS SAINT MALO
 SAINT OUEN SURFACEUSE
 SAINT PIERRE ET MIQUELON
 SAINT PRIEST SAINT QUENTIN
 SAINT TROPEZ SAINTES
 SALLANCHES CARPENTRAS
 CERNAY CHALON SUR SAONE
 CHALONS EN CHAMPAGNE
 CHAMBLAY CHAMBRAY LES TOURS
 CHAPI GW CHARENTON LE PONT
 CHARLEROI CHARLETTY
 CHARLETTY NEIGE CHARLEVILLE
 CHARTRES CHATEAUBRIANT
 CHATEAUDUN

MORMANT MORZINE
 MULHOUSE NANCY
 NANCY NANTES UCPC
 NICE PEINTURE NIMES CHALET
 NTR DAME DE BELLE-COMBE
 OBJAT OFFICE AUTRICHIEN
 OLORON STE MARIE OMEGASHOH RAB
 OPUS SAINT OUEN ORANGE
 OZOIR LA FERRIERE PAL OMNISPORT MAR-
 SEILLE PARC ASTERIX
 PARIS CHAMPS DE MARS
 PARIS CHAMPS ELYSEES
 PARIS GRAND PALAIS
 PARIS LA DEFENSE
 PARIS SPORT PARC PARIS HDV
 PARIS PARC STALINGRAD
 PERIGUEUX PERPIGNAN CENTRE COM.
 PLAZA HOTEL
 PONTAULT COMBAULT
 PORTO VECCHIO PRODUCTIV
 PROVINS PUTEAUX
 QUIBERON QUIMPER
 RAMBOUILLET RATP
 REDON REIMS
 REZE ZAMBONI 446
 ROANNE ROANNE CHAUFFAGE ET
 ECLAIRAGE
 ROANNE EXPLOITATION
 ROBZ CERGY et TROYES
 ROCHEFORT ROPPENHEIM
 ROUBAIX ROUEN DOCKS
 RUEIL MALMAISON SAINT BONNET
 SAINT LOUIS SAINT MALO
 SAINT OUEN SURFACEUSE
 SAINT PIERRE ET MIQUELON
 SAINT PRIEST SAINT QUENTIN
 SAINT TROPEZ SAINTES
 SALLANCHES CARPENTRAS
 CERNAY CHALON SUR SAONE
 CHALONS EN CHAMPAGNE
 CHAMBLAY CHAMBRAY LES TOURS
 CHAPI GW CHARENTON LE PONT
 CHARLEROI CHARLETTY
 CHARLETTY NEIGE CHARLEVILLE
 CHARTRES CHATEAUBRIANT
 CHATEAUDUN

SAVERNE SAVIGNY SELESTAT
 SMARTICE ST GERMAIN NEIGE
 ST JEAN D'AULPS STRASBOURG
 SULLY THIONVILLE
 TOULOUSE TOUR EIFFEL
 TRAPPES VAIRES
 VAL DE SAONE VALBERG
 VALLAURIS VANNES
 VENDOME VILLENEUVE LES AVIGNON
 VILLENEUVE SUR LOT
 VILQUIN LOCATION GOT JONATHAN
 VINCENNES VINCENNES MAT EXPLOI
 WINTERGAME LYON

RÉFÉRENCES SAISON 2018 / 2019



ACHERES AGEN
 AIGUES MORTES AIX LES BAINS
 AJACCIO ALONCON
 ALTKIRCH ANCELLE
 ANGERS ANIMOYS LAND
 ANNEMASSE ANNONAY
 ANTIRES ANTONY
 ARC ET SENANS ARCACHON
 AUBENAS AUBERVILLIERS
 AULNAY SOUS BOIS AUTUN
 AVIGNON AVIGNON
 BAGNOLS SUR CEZE BASTIA
 BEAUGENCY BEAUMONT SUR OISE
 BEICHAC ET CAILLEAU BELFORT
 BERNEX BERRE L'ETANG
 BEZIERS BIARRITZ
 BISCARROSSE BLOIS MC ETE
 BORDEAUX GIRONDINS BORG
 BOULOGNE SUR MER BOURG EN BRESSE
 BOURG LES VALENCE BOURGOIN JAILLEU
 BRIOUE BRIVE LUGES
 BRUNOY BUSSY ST GEORGES
 CAGNES SUR MER CAHORS
 CALUIRE O CAPOT CANNES
 CARCASSONNE CARPENTRAS
 CERNAY CHALON SUR SAONE
 CHALONS EN CHAMPAGNE
 CHAMBLAY CHAMBRAY LES TOURS
 CHAPI GW CHARENTON LE PONT
 CHARLEROI CHARLETTY
 CHARLETTY NEIGE CHARLEVILLE
 CHARTRES CHATEAUBRIANT
 CHATEAUDUN

CHATEAUBRIANT CHATEAUDUN
 CHERBOURG CLAYE SOUILLY
 CLICHY COLCHESTER BOROUGH
 COUNCIL COLMAR SURFACEUSE
 COMBLOUX CORA ANDERLECHT
 CORA MESSANCY CORA ROCOURT
 COSNE COUS SUR LOIRE COULOMMIERS
 COUTRAS CREPY EN VALOIS
 DANIEL RUSSI DECATHLON GEISPOL-
 SHEIM DENAIN DIJON
 DUGNY DUNKERQUE
 EAUBONNE EPERNAY
 EPINAL EPINAL SURFACEUSE
 EPINAY SUR SEINE ERSTEIN
 SUCRERIES ESBLY
 EVIAN EVIONNAZ
 EVREUX FORBACH
 FOS SUR MER LOC CHALET
 FRESNES / TARDIAU FUN ANIMATION
 FUN ZONE GISORS
 GRANDE ARCHE PARIS GRENOBLE ALEXPO
 GUEBWILLER HENIN BEAUMONT
 IMSOS ISTRES JARDIN ACCLIMATATION
 KLEM LA COURNEUVE
 LA GARENNE COLOMBES LA LONDE LES MAURES
 LA PATI LA TEST DE BUCH
 LA VALETTE DU VAR LA VILETTE
 LAGNY SUR MARNE LAUSANNE
 LE BEAUSSET LE BLANC MESNIL
 LE PERREUX LE PUY EN VELAY
 LE TOUQUET LE VAL JOLI
 LEGE CAP FERRET LEISURE HOLDING

CHATEAUBRIANT CHATEAUDUN
 CHERBOURG CLAYE SOUILLY
 CLICHY COLCHESTER BOROUGH
 COUNCIL COLMAR SURFACEUSE
 COMBLOUX CORA ANDERLECHT
 CORA MESSANCY CORA ROCOURT
 COSNE COUS SUR LOIRE COULOMMIERS
 COUTRAS CREPY EN VALOIS
 DANIEL RUSSI DECATHLON GEISPOL-
 SHEIM DENAIN DIJON
 DUGNY DUNKERQUE
 EAUBONNE EPERNAY
 EPINAL EPINAL SURFACEUSE
 EPINAY SUR SEINE ERSTEIN
 SUCRERIES ESBLY
 EVIAN EVIONNAZ
 EVREUX FORBACH
 FOS SUR MER LOC CHALET
 FRESNES / TARDIAU FUN ANIMATION
 FUN ZONE GISORS
 GRANDE ARCHE PARIS GRENOBLE ALEXPO
 GUEBWILLER HENIN BEAUMONT
 IMSOS ISTRES JARDIN ACCLIMATATION
 KLEM LA COURNEUVE
 LA GARENNE COLOMBES LA LONDE LES MAURES
 LA PATI LA TEST DE BUCH
 LA VALETTE DU VAR LA VILETTE
 LAGNY SUR MARNE LAUSANNE
 LE BEAUSSET LE BLANC MESNIL
 LE PERREUX LE PUY EN VELAY
 LE TOUQUET LE VAL JOLI
 LEGE CAP FERRET LEISURE HOLDING

ACHERES AGEN
 AIGUES MORTES AIX LES BAINS
 AJACCIO ALONCON
 ALTKIRCH ANCELLE
 ANGERS ANIMOYS LAND
 ANNEMASSE ANNONAY
 ANTIRES ANTONY
 ARC ET SENANS ARCACHON
 AUBENAS AUBERVILLIERS
 AULNAY SOUS BOIS AUTUN
 AVIGNON AVIGNON
 BAGNOLS SUR CEZE BASTIA
 BEAUGENCY BEAUMONT SUR OISE
 BEICHAC ET CAILLEAU BELFORT
 BERNEX BERRE L'ETANG
 BEZIERS BIARRITZ
 BISCARROSSE BLOIS MC ETE
 BORDEAUX GIRONDINS BORG
 BOULOGNE SUR MER BOURG EN BRESSE
 BOURG LES VALENCE BOURGOIN JAILLEU
 BRIOUE BRIVE LUGES
 BRUNOY BUSSY ST GEORGES
 CAGNES SUR MER CAHORS
 CALUIRE O CAPOT CANNES
 CARCASSONNE CARPENTRAS
 CERNAY CHALON SUR SAONE
 CHALONS EN CHAMPAGNE
 CHAMBLAY CHAMBRAY LES TOURS
 CHAPI GW CHARENTON LE PONT
 CHARLEROI CHARLETTY
 CHARLETTY NEIGE CHARLEVILLE
 CHARTRES CHATEAUBRIANT
 CHATEAUDUN

CHATEAUBRIANT CHATEAUDUN
 CHERBOURG CLAYE SOUILLY
 CLICHY COLCHESTER BOROUGH
 COUNCIL COLMAR SURFACEUSE
 COMBLOUX CORA ANDERLECHT
 CORA MESSANCY CORA ROCOURT
 COSNE COUS SUR LOIRE COULOMMIERS
 COUTRAS CREPY EN VALOIS
 DANIEL RUSSI DECATHLON GEISPOL-
 SHEIM DENAIN DIJON
 DUGNY DUNKERQUE
 EAUBONNE EPERNAY
 EPINAL EPINAL SURFACEUSE
 EPINAY SUR SEINE ERSTEIN
 SUCRERIES ESBLY
 EVIAN EVIONNAZ
 EVREUX FORBACH
 FOS SUR MER LOC CHALET
 FRESNES / TARDIAU FUN ANIMATION
 FUN ZONE GISORS
 GRANDE ARCHE PARIS GRENOBLE ALEXPO
 GUEBWILLER HENIN BEAUMONT
 IMSOS ISTRES JARDIN ACCLIMATATION
 KLEM LA COURNEUVE
 LA GARENNE COLOMBES LA LONDE LES MAURES
 LA PATI LA TEST DE BUCH
 LA VALETTE DU VAR LA VILETTE
 LAGNY SUR MARNE LAUSANNE
 LE BEAUSSET LE BLANC MESNIL
 LE PERREUX LE PUY EN VELAY
 LE TOUQUET LE VAL JOLI
 LEGE CAP FERRET LEISURE HOLDING

ACHERES AGEN
 AIGUES MORTES AIX LES BAINS
 AJACCIO ALONCON
 ALTKIRCH ANCELLE
 ANGERS ANIMOYS LAND
 ANNEMASSE ANNONAY
 ANTIRES ANTONY
 ARC ET SENANS ARCACHON
 AUBENAS AUBERVILLIERS
 AULNAY SOUS BOIS AUTUN
 AVIGNON AVIGNON
 BAGNOLS SUR CEZE BASTIA
 BEAUGENCY BEAUMONT SUR OISE
 BEICHAC ET CAILLEAU BELFORT
 BERNEX BERRE L'ETANG
 BEZIERS BIARRITZ
 BISCARROSSE BLOIS MC ETE
 BORDEAUX GIRONDINS BORG
 BOULOGNE SUR MER BOURG EN BRESSE
 BOURG LES VALENCE BOURGOIN JAILLEU
 BRIOUE BRIVE LUGES
 BRUNOY BUSSY ST GEORGES
 CAGNES SUR MER CAHORS
 CALUIRE O CAPOT CANNES
 CARCASSONNE CARPENTRAS
 CERNAY CHALON SUR SAONE
 CHALONS EN CHAMPAGNE
 CHAMBLAY CHAMBRAY LES TOURS
 CHAPI GW CHARENTON LE PONT
 CHARLEROI CHARLETTY
 CHARLETTY NEIGE CHARLEVILLE
 CHARTRES CHATEAUBRIANT
 CHATEAUDUN

CHATEAUBRIANT CHATEAUDUN
 CHERBOURG CLAYE SOUILLY
 CLICHY COLCHESTER BOROUGH
 COUNCIL COLMAR SURFACEUSE
 COMBLOUX CORA ANDERLECHT
 CORA MESSANCY CORA ROCOURT
 COSNE COUS SUR LOIRE COULOMMIERS
 COUTRAS CREPY EN VALOIS
 DANIEL RUSSI DECATHLON GEISPOL-
 SHEIM DENAIN DIJON
 DUGNY DUNKERQUE
 EAUBONNE EPERNAY
 EPINAL EPINAL SURFACEUSE
 EPINAY SUR SEINE ERSTEIN
 SUCRERIES ESBLY
 EVIAN EVIONNAZ
 EVREUX FORBACH
 FOS SUR MER LOC CHALET
 FRESNES / TARDIAU FUN ANIMATION
 FUN ZONE GISORS
 GRANDE ARCHE PARIS GRENOBLE ALEXPO
 GUEBWILLER HENIN BEAUMONT
 IMSOS ISTRES JARDIN ACCLIMATATION
 KLEM LA COURNEUVE
 LA GARENNE COLOMBES LA LONDE LES MAURES
 LA PATI LA TEST DE BUCH
 LA VALETTE DU VAR LA VILETTE
 LAGNY SUR MARNE LAUSANNE
 LE BEAUSSET LE BLANC MESNIL
 LE PERREUX LE PUY EN VELAY
 LE TOUQUET LE VAL JOLI
 LEGE CAP FERRET LEISURE HOLDING

RÉFÉRENCES SAISON 2019 / 2021

ACHERES AGEN
 AIGUES MORTES AILLY SUR NOYE
 AJACCIO ALTKIRCH ANGERS
 ALBERTVILLE AMBRIEU BUGET
 ANNEMASSE ANNONAY
 ANTIRES ANTONY
 ARC ET SENANS ARCACHON
 AUBERVILLIERS AULNAY SOUS BOIS
 AUTUN AVIGNON CENTRE
 AVIGNON LE PONTET AVRANCHES
 BAGNERES DE LUCHON BANYULS
 BASTIA BAYONNE
 BEAUMONT SUR OISE BEAUQUESNES
 BELFORT BELLEVILLE SUR LOIRE
 BERNEX BERRE L'ETANG
 BETHUNE BEZIERS
 BIENNE BISCARROSSE
 BLANC MESNIL BOLLÈNE
 BORDEAUX QUAI DES BORMES
 LES MIMOSAS MARQUES
 BORG
 BOULOGNE SUR MER BOURG EN BRESSE
 BOURGOIN JAILLEU BRIOUE
 BRUNOY BRY SUR MARNE
 BURNHaupt BUSSY
 CAHORS CALAIS
 CANNES CARCASSONNE
 CARPENTRAS CARQUIERANNE
 CASABLANCA E7 PROD
 CARMAUX CASTELJALOUX
 CERNAY

CHALON EN CHAMPAGNE CHALON SUR SAONE
 CHAMBERY CHAMBLAY
 CHAMONIX CARPENTIER
 CHARENTON LE PONT VISORAMA
 CHARLEVILLE MEZIERES NOYON
 LA GARENNE COLOMBES LA LONDE LES MAURES
 LA PLAGNE LA SEYNE SUR MER
 LAGNY SUR MARNE LANGRES
 LECLERC SUPERMARCHÉS LE BEAUSSET
 LE MANS LE MÉRIDIEN
 LE PUY EN VELAY LE VAL JOLY
 LEGE CAP FERRET LES ABRETS
 LES GIETTES LES MESNULS LILLE
 LIMAY LISIEUX
 LORLEAU LOUHANS LOURDES
 LOUVRES LOUVOIS AUCHAN
 LUNEL LYON CROIX ROUSSE
 LYON PALAIS DES SPORTS STYLMAT
 LYON PART DIEU MARQUES AVENUE
 MARSEILLE 1^{ER} / 7^{EME} / 16^{EME} MARTIGUES
 MAURE P AS MEGEVE
 MENNEVAL METZ
 METZ EXPLOITATION MONTARGIS
 MONTAUBAN MONTAUBAN LUGES
 MONTBELIARD MONT DE MARSAN
 MONTMIRAIL MONTEILMAR
 MONTEREAU MONTRICHARD
 MONTROUGE MONTROUGE GROUPE ELEC-
 TROGENE

CHALON EN CHAMPAGNE CHALON SUR SAONE
 CHAMBERY CHAMBLAY
 CHAMONIX CARPENTIER
 CHARENTON LE PONT VISORAMA
 CHARLEVILLE MEZIERES NOYON
 LA GARENNE COLOMBES LA LONDE LES MAURES
 LA PLAGNE LA SEYNE SUR MER
 LAGNY SUR MARNE LANGRES
 LECLERC SUPERMARCHÉS LE BEAUSSET
 LE MANS LE MÉRIDIEN
 LE PUY EN VELAY LE VAL JOLY
 LEGE CAP FERRET LES ABRETS
 LES GIETTES LES MESNULS LILLE
 LIMAY LISIEUX
 LORLEAU LOUHANS LOURDES
 LOUVRES LOUVOIS AUCHAN
 LUNEL LYON CROIX ROUSSE
 LYON PALAIS DES SPORTS STYLMAT
 LYON PART DIEU MARQUES AVENUE
 MARSEILLE 1^{ER} / 7^{EME} / 16^{EME} MARTIGUES
 MAURE P AS MEGEVE
 MENNEVAL METZ
 METZ EXPLOITATION MONTARGIS
 MONTAUBAN MONTAUBAN LUGES
 MONTBELIARD MONT DE MARSAN
 MONTMIRAIL MONTEILMAR
 MONTEREAU MONTRICHARD
 MONTROUGE MONTROUGE GROUPE ELEC-
 TROGENE

CHALON EN CHAMPAGNE CHALON SUR SAONE
 CHAMBERY CHAMBLAY
 CHAMONIX CARPENTIER
 CHARENTON LE PONT VISORAMA
 CHARLEVILLE MEZIERES NOYON
 LA GARENNE COLOMBES LA LONDE LES MAURES
 LA PLAGNE LA SEYNE SUR MER
 LAGNY SUR MARNE LANGRES
 LECLERC SUPERMARCHÉS LE BEAUSSET
 LE MANS LE MÉRIDIEN
 LE PUY EN VELAY LE VAL JOLY
 LEGE CAP FERRET LES ABRETS
 LES GIETTES LES MESNULS LILLE
 LIMAY LISIEUX
 LORLEAU LOUHANS LOURDES
 LOUVRES LOUVOIS AUCHAN
 LUNEL LYON CROIX ROUSSE
 LYON PALAIS DES SPORTS STYLMAT
 LYON PART DIEU MARQUES AVENUE
 MARSEILLE 1^{ER} / 7^{EME} / 16^{EME} MARTIGUES
 MAURE P AS MEGEVE
 MENNEVAL METZ
 METZ EXPLOITATION MONTARGIS
 MONTAUBAN MONTAUBAN LUGES
 MONTBELIARD MONT DE MARSAN
 MONTMIRAIL MONTEILMAR
 MONTEREAU MONTRICHARD
 MONTROUGE MONTROUGE GROUPE ELEC-
 TROGENE

Nos Références

NOTRE MEILLEURE PUBLICITÉ

Références événementielles

Prestige et insolite
 Le Grand Palais des Glaces | La Tour Eiffel
 Le Stade de France.
 Kenzo au Palais Omni-Sports Paris Bercy.
 Patinoire de l'Hôtel Plaza Athénée à Paris.
 Patinoire sur le Paquebot "Oasis 4".

Compétitions sportives
 Winter Game Grenoble et Genève.
 Championnats du monde de Hockey en Allemagne.
 Championnats du monde patinage artistique à Nice.
 Championnats Europe patinage artistique à Lyon.

Télévision
 "Danse avec les Stars" et "TPMP".
 "Grand Défi de la Glace" TF1.
 Philippe Candeloro tournée "Hello & Goodbye".
 Tournée des "Étoiles de la Glace".
 Tournée des "Stars de la Glace".

Culture
 Les Arts Déco de Strasbourg.
 Ministère de la Culture.
 Musée Quai Branly.
 Le théâtre Varia à Bruxelles.
 La Cité des sciences
 Les cirques Bouglione et Médrano.

Installations à l'Etranger
 Bruxelles, Amsterdam, Riyad, Doha, Casablanca, Martil,
 Agadir, Marrakech, Tunis, Abidjan, Kaliningrad, Saint
 Paul, Mexico, Prague

Autres
 Vente de la patinoire l'Olympic Stadium de Charleroi.
 Red Bull Crashed Ice en Europe et en Amérique du Nord
 Installation d'une cascade de glace au Bioscope.
 Patinoire fixe olympique à Telford en Angleterre.
 Installation de 4 pistes de curling à Thonex en Suisse.
 Installation d'une patinoire fixe à Metz.
 Installation des patinoires fixes Olympiques Aren'Ice à
 Cergy Pontoise.



REFERENCES

Jardin de Glace

MATÉRIEL LUDO-ÉDUCATIF

Le jardin de glace est une animation exclusive Synerglaçe, toujours inédite, mais jamais égalée, qui rencontre un énorme succès chaque fois qu'il est proposé.

Cet espace sécurisé, intégré à la patinoire, est dédié uniquement aux novices ou aux enfants ce qui permet d'éviter que débutants et habitués de la glisse ne se côtoient, il peut être installé de manière pérenne ou temporaire avec les rambarde amovibles.

Nous recommandons l'utilisation des casques de protection que nous proposons pour une activité ludique du patinage des enfants, le seul casque ayant obtenu la certification CE pour cette activité loisirs. Nous vous proposons également des casques de hockey.

Présentation



A la carte et en plus ou moins grand nombre selon la surface de la patinoire, vous pouvez choisir la composition de votre jardin avec nos modules de glisses : Bobby, Synerkid, Pingouin, Panda, déambulateur...

Vous pouvez agrémenter cet espace avec d'autres matériels comme, des bancs, des tipis, des tunnels, des parcours réalisés avec des cônes, un kit de matériel de hockey, l'entrée du jardin de glace avec arche et toise, et toute une multitude d'accessoires afin que les enfants y passent des instants inoubliables. Nous vous proposons également un matériel PMR

Nos modules sont réalisés en matériaux résistants au froid comme le PE et sont conçus pour résister à une utilisation intensive dans le cadre de la location. 20% de notre parc est remplacé chaque année ce qui nous permet de vous proposer du matériel de très bonne qualité.

Le Bobby, la Synerkid, le Tommy et la chaise PE sont empilables permettant aux petits espaces d'accueillir également un parc de modules de glisse.

L'ensemble du matériel proposé par la société Synerglaçe répond en tous points aux normes réglementations et législation en vigueur.

L'ensemble du matériel proposé par la société Synerglaçe répond en tout point aux normes réglementations et législation en vigueur.

Chaise luge



Pingouin



Déambultub



Déambulmax



Bobby



Buddy

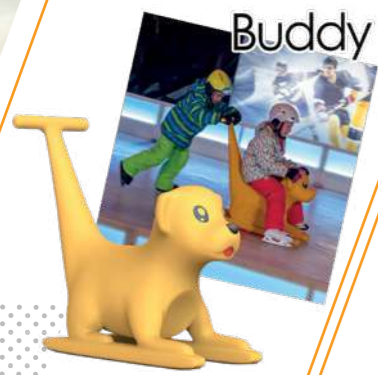

Easy'Gliss



Béluga



Synerkid



Tommy



Magic Quads

Le circuit Magic Quads

Un circuit à sensations sur piste synthétique

Contenu

- ▶ 1 piste synthétique de 12 m x 7 m soit 84 m²
- ▶ Mini rambarde de périphérie
- ▶ 6 quads + 1 de rechange
- ▶ 18 batteries + 18 chargeurs
- ▶ Autonomie 9 heures
- ▶ Accessoires et caisses de rangement



Circuits de Quads

SUR GLACE OU SYNTHETIQUE

Un succès garanti !..

Offrez aux enfants une animation originale avec des sensations comme pour les grands... Glissades et carambolages sont au rendez-vous !... mais tout en douceur et en toute sécurité.

Pour les enfants à partir de 3 ans cette animation se décline en 2 versions dont une est en poste fixe avec sa propre piste et l'autre en installation temporaire sur la patinoire en place.

Présentation

Dès
3 ans

Le Multigliss

Un circuit à sensations sur glace

Contenu

- ▶ Un équipement pour intégrer un circuit de 7 m x 12,5 m minimum
- ▶ La mini barrière de périphérie
- ▶ 5 quads + 1 de rechange
- ▶ 15 batteries + 15 chargeurs
- ▶ Autonomie 9 heures
- ▶ Accessoires + caisses de rangement



Multigliss



ANIMATIONS

Le circuit Rallye

Une animation ponctuelle sur patinoire fixe

C'est un circuit qui se déploie de manière temporaire sur une patinoire existante en moins de 15 minutes et qui comprend :

Rallye Mini

- ▶ 1 circuit gonflable 8 m x 12 m
- ▶ 5 quads + 1 de rechange
- ▶ 10 batteries + 10 chargeurs
- ▶ Autonomie 6 heures
- ▶ Accessoires + caisses de rangement

Rallye Maxi

- ▶ 1 circuit gonflable 10 m x 20 m
- ▶ 6 quads + 1 de rechange
- ▶ 12 batteries + 12 chargeurs
- ▶ Autonomie 9 heures
- ▶ Accessoires + caisses de rangement

Circuit Rallye



Succès
garanti

Dérapages
contrôlés

100%
sécurisé

CIELS ÉTOILÉS



Son et Éclairages

ANIMER ET METTRE EN VALEUR

Créez un véritable espace féérique, convivial, familial et intergénérationnel en animant votre patinoire.

Qu'il s'agisse d'amener du son, de la lumière, de la décoration ou encore de produire des événements ponctuels, nous vous apportons là encore les solutions personnalisées.

Nos solutions sont nombreuses et s'adaptent tant aux sites qu'aux dimensions des patinoires.

Des ambiances subtilement colorées aux effets dynamiques, en passant par les ciels étoilés... du décor polaire à l'installation d'une forêt, nous réalisons vos projets, même les plus fous !

Prestations

LIGHTS COULEUR



LIGHTS BLANCS



LIGHTS DYNAMIQUES



TOTEMS LESTÉS



GRIL EN ACCROCHE



ANIMATIONS



DÉCO BANQUE À PATINS



CHALETS DU PÈRE NOËL



Décorations

SCÉNARISER ET SUBLIMER

Au centre de la patinoire, sur ses abords ou en complément de celle-ci, la décoration vient scénariser et mettre en valeur votre événement.

Sur la thématique du froid, du polaire, des jouets, ou de toute autre demande, tous les ingrédients seront réunis pour faire briller les yeux des petits comme des grands.

Quelle que soit la thématique nous adaptons nos décorations, aux lieux, aux environnements aux structures. De la décoration de base à la plus majestueuse, nos propositions sont originales et adaptées à tous les budgets.

LIGHTS + DÉCO



Prestations



MISES EN SCÈNE



ANIMATIONS

ICEMOTION

UNE EXPÉRIENCE UNIQUE
Un casting de renommée internationale pour un spectacle sur glace inédit.



TROUPE PASSION PATINAGE

DANSE ET RÊVES



TROUPE PASSION PATINAGE

DANSE ET RÊVES



TELIKA

DUO DANSE PATINAGE

La magie lorsque la danse rencontre le patinage



SPECTACULAIRE PATINAGE

Une troupe de patineurs dynamiques avec de nombreux costumes festifs pour la plus grande joie des petits et des grands. Chorégraphie ludique, énergie et poésie sont au rendez-vous ! Prestation à vos mesures. 40mn de bonheur avec nous pour Noël

LE PATIN LIBRE

PERFORMERS SUR GLACE

Une approche artistique décalée pour des spectacles dynamiques et percutants alliant performances et précision.



BRIAN JOUBERT



PHILIPPE CANDELORO



Les Spectacles

DYNAMISER PROMOUVOIR

DÉLICE SHOW

Delice Show vous propose des spectacles familiaux et féériques, interprétés par des patineurs professionnels au palmarès International. Delice Show est la seule troupe Française spécialisée dans l'évènementiel haut de gamme se produisant à l'année en France comme à l'étranger.

LINE BONNET

"Le rêve, l'émotion... le galop, la glisse!
Line Bonnet, imagine, chorégraphie et interprète avec ses inséparables partenaires, Yann Vaillé et Vikingo, des exhibitions uniques au monde. Ces représentations entremêlent, la grâce, la légèreté et l'interprétation de la patineuse, à la noblesse, la puissance et la majesté du cheval. Cette complicité magnifique, fait naître une alchimie parfaite, créant le juste équilibre entre le rêve et l'émotion. C'est ainsi que, de la technicité redoutable de ces deux sports, naît la beauté de l'expression d'un art."



ANIMATIONS

Matériel complémentaire

Surfaceuse pour les patinoires à partir de 600 m² et benne chauffante électrique pour la fonte des neiges de surfacage. Le personnel de gestion est habilité à la conduite des surfaceuses.

SOLUTIONS EXCLUSIVES DE GESTION

Synerglaçe propose tout un éventail de solutions exclusives visant à :

- ▶ Personnaliser et individualiser la gestion des accès et le paiement des droits d'entrée.
- ▶ Gérer de façon transparente les accès et le règlement des droits d'entrée par des caisses connectées avec paiement sans contact.
- ▶ Une meilleure fluidité des accès à la patinoire
- ▶ Opérer un strict respect de la fréquentation maximale Instantanée sur la patinoire
- ▶ Supprimer l'utilisation de billetterie papier par un des billets d'entrée dématérialisés
- ▶ Sécuriser les modes de paiement
- ▶ Détenir une traçabilité du public utilisant la patinoire

Site répertoriant toutes les patinoires fixes et mobiles de France. Le site France Patinoire propose un service de vente dématérialisée de tickets d'entrée pour toutes les patinoires.



Solution complète de gestion intégrant la dématérialisation de vente de tickets en ligne, la gestion des encaissements sur site, le contrôle de la fréquentation.



Individualisation de la gestion des accès, du paiement et du temps de patinage par application dédiée sur téléphone ou badge RFID. Dématérialisation de la billetterie intégrée.



Gestion en flux continu de l'accueil du public. Temps de patinage par badge individuel remis au patineur proposant 3 alertes 5 mn avant la fin du temps défini sur le badge.



Pour nos prestations

Le personnel en présence est qualifié pour la fonction qu'il occupe et formé à nos méthodes de travail. Au sein de l'équipe en place au moins **un membre est formé AFPS** et notre société est **titulaire d'une assurance en responsabilité civile** du personnel et des usagers "Responsabilité civile organisateur"

Nous mettrons en place sur le site d'exploitation les éléments tels que la signalétique, les affichages indicatifs et réglementaires, une trousse de secours, **un livre d'or et une main courante**. Notre équipe disposera également du matériel nécessaire de réparation d'urgence et prendra en charge toute anomalie de fonctionnement.

Dans le cadre d'une mise en place de billetterie, le matériel nécessaire tel que caisse enregistreuse, tickets, moyens d'encaissements, seront mis à disposition du personnel et en vue de la réalisation d'un travail en toute sérénité, il sera également effectué des ramassages de fonds ou la tenue d'une régie municipale.

Gestion Exploitation DES INSTALLATIONS

Nous pouvons prendre en charge l'intégralité de la gestion et de l'exploitation des patinoires mises en service par nos soins et intervenir pour tout ou partie sur :

La délégation de personnel responsable de site.
Gestion du personnel en place / Gestion administrative.
1 personne.

La délégation de personnel de gestion.
Distribution des patins / Billetterie / Encaissements.
Nombre de personnes en fonction de la taille de la patinoire et des amplitudes horaires.

La délégation de personnel d'encadrement.
Personnel diplômé habilité pour l'encadrement scolaire et formé à l'apprentissage du patinage.
Nombre de personnes en fonction des besoins et des périodes scolaires ou de vacances.

La délégation de personnel d'entretien.
Entretien de la piste et des abords / Surveillance machinerie.
1 personne

La délégation de personnel de gardiennage.
Pour la surveillance des installations et du public jour et nuit.
Nombre de personnes en fonction de la taille du site et des horaires d'ouverture au public.

La recherche de partenariats.
Par le démarchage des clubs, CE associations, les partenaires et annonceurs potentiels.
1 personne

La réalisation d'un programme d'animations.
Destiné à créer des moments forts sur la patinoire.

La billetterie en ligne sur France Patinoire.
Site répertoriant toutes les patinoires mobiles et fixes de France

Prise en charge SACEM.
Prise en charge des coûts liés à la diffusion musicale.

Modes de gestion

Prestation de service

- ▶ Facturation au client du coût de l'exploitation.
- ▶ Nous fournissons l'intégralité de la prestation décrite dans l'offre qui a été remise.
- ▶ La ville choisit ses tarifs d'accès à la patinoire.

Dans cette version, les recettes sont pour la ville.

Exploitation déléguée avec prise de risque de Synerglaçe

- ▶ Facturation au client du coût de l'exploitation moins les recettes prévisionnelles.
- ▶ Dans certaines villes, le risque peut être pris à 100% par Synerglaçe.
- ▶ Fourniture de l'intégralité de la prestation décrite dans l'offre qui a été remise.
- ▶ Application de nos horaires d'ouverture, ainsi que de nos tarifs d'entrées :

- Plein Tarif
- Tarif Réduit
- Scolaires

Dans cette version, les recettes sont pour Synerglaçe

Les Pistes de Luges

GLACE OU SYNTHETIQUE

L'engouement pour les pistes de luges est chaque année grandissant.

Nous avons, à la demande de nos clients développé différents modèles désormais disponibles à base de luges ou de bouées tubing.

De 20 à 40 m de long, ces animations exceptionnelles et spectaculaires sont réalisées avec un tapis en glace ou en tapis synthétique.

Disposées en règle générale à côté de la patinoire, elles font aussi merveille en solo.

Présentation

La structure porteuse

Elle est composée d'une ossature en échafaudage acier galvanisé CRAB 25 NF Entrepose qui a été admise par l'AFNOR NF du 24.10.89 N° 03 reconductible.

La rampe d'accès

Elle est normalisée CRAB Entrepose conforme aux ERP, notamment aux normes NF P01 012 et NF P01 013. Sa charge utile est de 600 kg / m².

La plateforme de départ

Elle est en acier galvanisé perforé, antidérapant, classe planchers 6. La charge maximale répartie au m² est de 600 daN en maillage de 200 cm par 200 cm.

Le couloir de glisse

Il est constitué de panaciers en maillage 200 cm par 250 cm résistant à une charge maximale répartie de 600 daN au m²

L'ossature en acier galvanisé CRAB est liaisonnée par le moyen de colliers CRAB 25 Entrepose.

Modèles lugettes ou snow tubing

- ▶ Chaque piste est dotée de 3 couloirs.
- ▶ Il existe 3 longueurs de 20 / 30 / 40 mètres.
- ▶ 2 options pour 6 ou 9 couloirs sont possibles.

Matériel de production de froid si réalisé en glace

- ▶ Le tapis glacier adapté à la longueur de piste.
- ▶ Le groupe froid, la bâche tampon et la pompe.

Matériel piste de glisse

- ▶ La structure porteuse.
- ▶ La rampe d'accès avec caillebotis.
- ▶ Aire de départ.
- ▶ Tapis de glisse.
- ▶ Aire de réception avec boudin gonflable.
- ▶ Luges ou bouées et casques.

Installation

Prévoir

La puissance électrique nécessaire pour le groupe froid et la pompe si réalisé en glace.

L'espace nécessaire à la mise en place de la piste de luge 4 mètres de large minimum + décoration x la longueur de la piste + la zone technique d'environ 50 m².

Un temps de montage de 3 à 6 jours selon la taille de la piste choisie.

ANIMATIONS



Les Sentiers de Glace ET LABYRINTHES

Le skate way est un concept très tendance directement issu du ski de fond qui permet une promenade dans un cadre naturel.

Il suffit de chausser ses patins...

En ville, au cœur d'un village ou d'un parc naturel, autour d'un site touristique ou pour relier deux patinoires, déambuler dans les lumières d'un marché de Noël... Les possibilités sont infinies !

Chaque sentier se réalise dans la largeur souhaitée allant jusqu' à la largeur d'un anneau de vitesse.

Ce sentier peut se transformer en labyrinthe permettant ainsi d'ajouter à l'animation proposée un attrait ludique supplémentaire.

Présentation



Installation

Prévoir

La puissance électrique nécessaire pour le groupe froid et la pompe.

L'espace nécessaire à la mise en place du sentier + une structure d'accueil pour stocker et distribuer les patins + une zone de chausse ainsi que la zone technique de +/- 75 m².

Un planning de 5 à 10 jours selon la taille du sentier choisi.

Un sentier ou labyrinthe au coeur de ville

Permettez à votre public de voyager en patinant au coeur de la ville d'un parc, d'un bois...

En complément de votre patinoire

Pour offrir une option aux patineurs, ils peuvent sortir pour emprunter la boucle extérieure qui les ramènera sur la patinoire.

Un sentier... mais aussi un circuit !..

Offrez aux plus petits un espace original pour une activité ludique durant laquelle glissades, carambolages et sensations seront au rendez-vous.

Un sentier en forme !..

Quel que soit le lieu de pose du sentier de glace, nous pourrons l'adapter à l'environnement. Contourner un obstacle, passer entre deux arbres, réaliser un sentier avec une forme particulière... laissez votre imagination vous guider dans la réalisation de votre projet !



ANIMATIONS



Exclusif

Le Teleslide... le télési urbain...

136 mètres de piste enneigée à explorer en ski ou en snowboard, selon ses envies.

En se laissant glisser à vitesse réduite version détente... En évitant ou empruntant les modules déposés sur le parcours à vitesse moyenne, version découverte... Ou à grande vitesse pour réaliser des figures Free Style pour les initiés !..

Avec une vitesse réglable de 2 à 6 mètres par seconde, le téléslide est une réponse à l'animation modulable selon la destination du public.

Une alimentation électrique 380 volts / 32 Amp une arrivée d'eau et surface de 60 m x 30 m sont nécessaires pour l'installation de cette animation qui s'effectue en 1 jour (hors production de neige).



Les Concepts Neige

AVEC NEIGE DE CULTURE

Les sports d'hiver en tous lieux !

Compacts et maniables, nos machines à production de neige SNOWBOX permettent de réaliser de la vraie neige en quantité sur le site de votre événement même par des températures élevées **jusqu'à 40° !..**

Il est désormais possible de réaliser une piste de ski alpin, un sentier de randonnée en raquettes, ou encore une piste de découverte du biathlon... Amenez la neige là où vous le voulez !..

Exclusif

Le Rotondo... le manège sur neige ou glace...

Les enfants prennent place ici dans des bouées fixées par des sangles à 4 bras tournant autour d'un axe central où se trouve le moteur qui les entraîne pour une balade remplie de glissades.

Un concept original qui allie les plaisirs du manège et le froid aussi bien sur la neige que sur la glace.



A savoir

Les initiations

Lors de la mise en place d'activités neige, des cours peuvent être mis en place et supervisés par l'UCPA.

La gestion

Nous pouvons vous proposer de prendre en charge et gérer l'intégralité de votre événement neige, en y intégrant le personnel qualifié destiné aux missions d'exploitation et d'encadrement.

Présentation

Possibilités de réalisations

- ▶ Piste de ski alpin / Piste de ski de fond.
- ▶ Sentier de promenade en raquettes.
- ▶ Jardin des neiges.
- ▶ Décor neige pour soirées événementielles, défilé de mode...

Matériel de production de neige

- ▶ Machinerie snowbox + accessoires + géotextile de protection du sol.

Matériel d'animation

- ▶ Piste de ski alpin ou Piste de ski de fond
Paires de skis + bâtons / Paires de chaussures / Casques
Paires de raquettes adultes et enfants / Ateliers ludo-éducatifs
- ▶ Sentier de découverte en raquettes
Paires de raquettes adultes et enfants
- ▶ Jardin d'enfants
Paires de skis enfants / Matériel ludo-éducatif, tunnel, plots, parcours...
Paires de raquettes enfants et adultes / Pelles luge
- ▶ Décor de neige
Chalets, arbres, sapins, bouleaux...



ANIMATIONS



Les Igloos et Bars EN GLACE NATURELLE

Au coeur de la glace

Un pari, un peu fou... devenu concept à succès.
Une animation dans l'animation !..

Véritables œuvres de glace qui contrastent avec les habituels décors en polystyrène, ils suscitent la curiosité et étonnent.

Pour les igloos nos dimensions standards sont de 4 m de diamètre x 2 m de haut mais peuvent être également personnalisées pour un projet spécifique.

Présentation

Evénementiels un peu givrés

Vous allez vraiment pouvoir surprendre votre public en lui proposant un voyage au coeur du froid avec un véritable village glacé !....

La patinoire tiendra toutes ses promesses de divertissement familial au sein de cet espace où les chemins enneigés conduiront les curieux vers les igloos... l'un invitera le public à entrer afin de découvrir une exposition sur la thématique "Polaire", l'autre conviera à la détente avec son bar en glace, ses tables basses et chaises glacées elles aussi.

Par un détour pour admirer les chiens des mushers, le parcours se terminera par une glissade sur la piste de luge en véritable glace elle aussi.

Quelques idées d'utilisations

Les igloos peuvent être utilisés pour accueillir une exposition, un conteur d'histoires, le Père Noël...

Installation

Prévoir

La puissance électrique nécessaire pour le ou les groupes froid et leur pompe.

L'espace nécessaire à la mise en place du ou des igloos + la zone technique d'environ 50 m².

Un planning de 5 à 10 jours selon la taille du projet à réaliser.

ANIMATIONS

Bureau d'études

PLANS / DAO / 3D / ANIMATIONS

De l'image à la réalité...

Quel que soit le projet, notre bureau d'étude se chargera de le mettre en image et de le modéliser par la technologie 3D. Dans le même temps la réalisation d'un plan 2D coté permettra de valider l'approche globale de mise en oeuvre et d'appréhender les éventuelles incohérences liées à l'implantation. Pour certains projets nous sommes en mesure de réaliser des projets d'animation permettant une visite virtuelle des équipements.

Présentation

Matériel

- ▶ Stations de travail Mac et PC.
- ▶ Logiciel Autocad et Sketchup.

Organisation

- ▶ Etude de projet.
- ▶ Débriefing client.
- ▶ Mise en oeuvre du plan 2D.
- ▶ Mise en oeuvre du plan 3D.
- ▶ Validation et remise des plans au client.

Finalisation

- ▶ Corrections à l'avancement du projet autant que nécessaire.
- ▶ Remise des plans définitifs.
- ▶ Etablissement du plan technique pour la préparation du matériel dans nos entrepôts ainsi que pour le monteur lors de l'installation.

3D virtuelle

- ▶ A la demande de notre client le bureau d'étude pourra réaliser une maquette virtuelle complète du projet. **(Sur devis)**

CONCEPTION

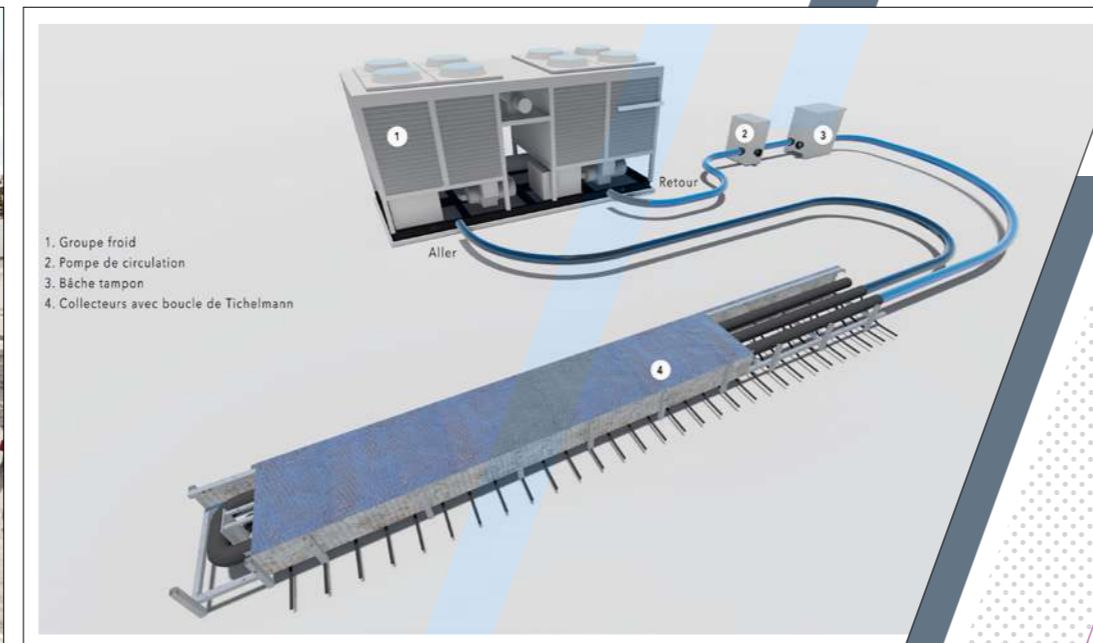
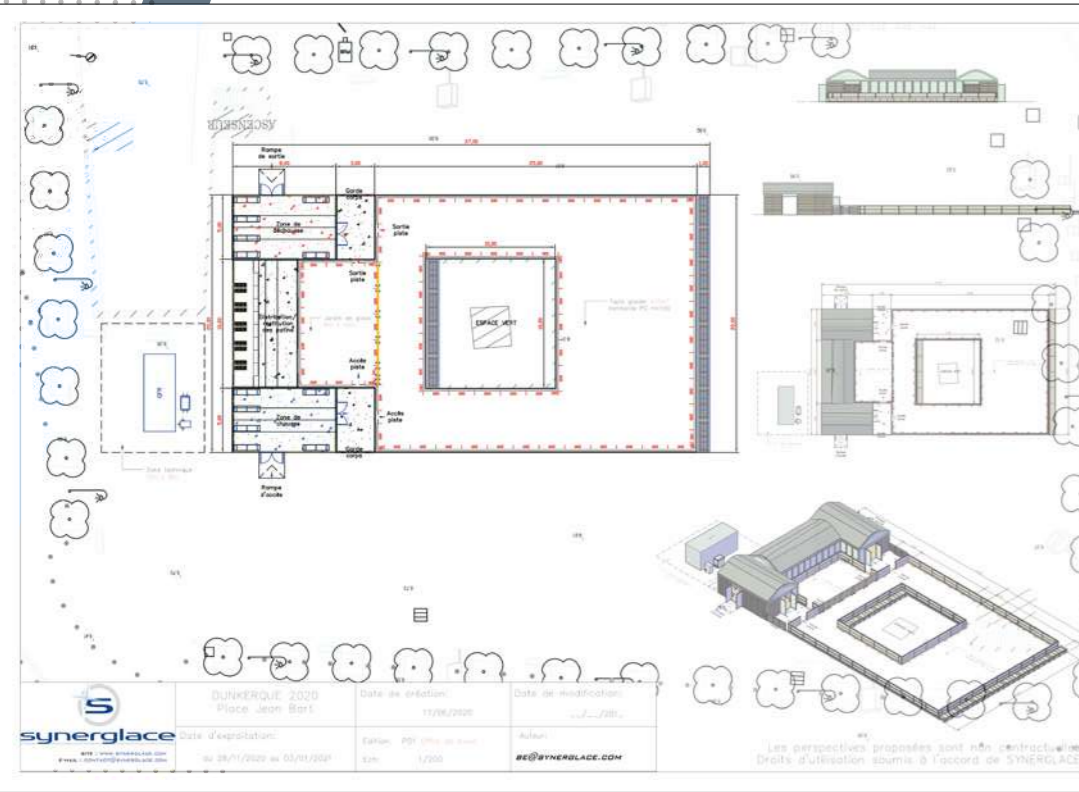

1. Groupe froid
2. Pompe de circulation
3. Bâche tampon
4. Collecteurs avec boucle de Tichelmann





ASPECT GENERAL ET RENDU DE LA PRESTATION



FIXATIONS SAILLANTES DES RAMBARDES



NIVEAU DES BOX / FIXATIONS



ALIGNEMENT / JONCTION RAMBARDES



1 MÊME PROJET / 2 VERSIONS OPPOSÉES D'UN MÊME TRAVAIL A ROUBAIX

La Concurrence

ZOOM SUR EXPERIENCES

Avec un taux de 99% de clients satisfaits, Synerglaçage prouve un savoir-faire technique, sécuritaire et esthétique dans ses réalisations. Chaque réponse apportée tient compte de critères à minima afin de produire des installations professionnelles dignes de ce nom et conformes.

Conscients des enjeux identitaires médiatiques et économiques que représentent les grands événements de fin d'année, nous mettons tout en oeuvre afin de ne faire prendre aucun risque à nos clients.

Pour préserver votre responsabilité, nos prestations sont faites en respectant les normes et la législation en vigueur.



ASPECT GENERAL ET RENDU DE LA PRESTATION



NON RESPECT NORME "CASSE DOIGT"

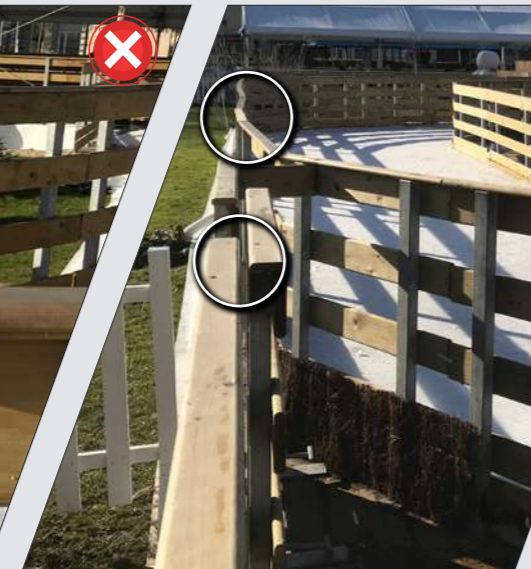

ALIGNEMENT / JONCTION RAMBARDES

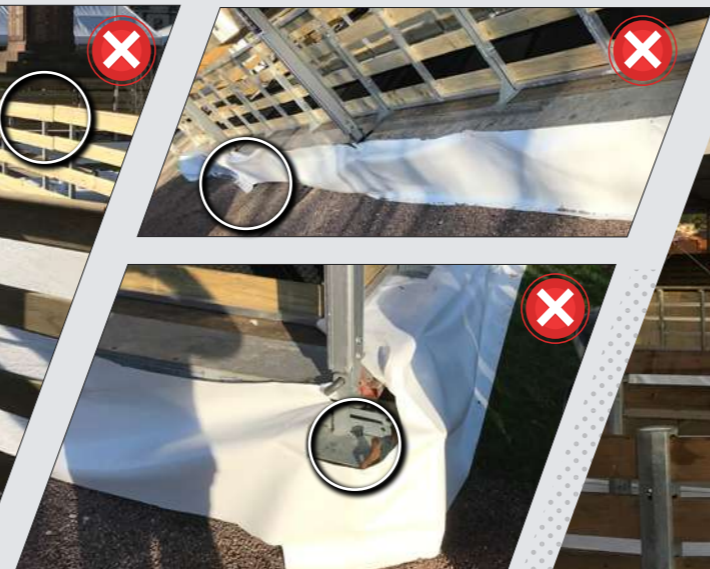

FINITIONS ET ESTHÉTIQUE



1 MÊME PROJET / 2 VERSIONS OPPOSÉES D'UN MÊME TRAVAIL A CABOURG

99% DE CLIENTS SATISFAITS APPELEZ LES AU HASARD

MATÉRIEL 100% NORMALISÉ AGRÉÉ PAR LA FFSG ET FFHG

100% CONFORME LEGISLATION VOTRE RESPONSABILITÉ DÉGAGÉE

COMMERCIAL 100% IMPLIQUÉ A VOS COTÉS AU MONTAGE

RÉELLES NORMES ISO A JOUR 9001/14001 DÉDIÉS MATÉRIEL

RÉEL SAV 24H/24 ET 7J / 7 INCLUS WEEK-END ET FÉRIÉS

0% PROMESSES VERBALES 100% ENGAGEMENTS ECRITS

PRESTATION DE HAUTE QUALITÉ VOTRE IMAGE 100% PRÉSERVÉE

REALISATIONS

LES COLLECTEURS



La Concurrence

ZOOM SUR EXPERIENCES



FINITIONS CACHE CALES PLANCHER



LES RACKS



LES BANQUES A PATINS



LES RAMBARDES



REALISATIONS

LES PISTES CONCURENTES

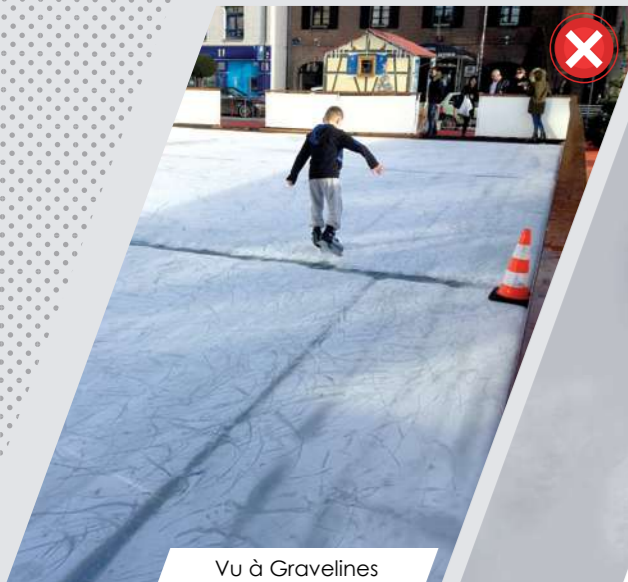

Vu à Gravelines



Vu à Vincennes

LES OUVERTURES MANQUÉES

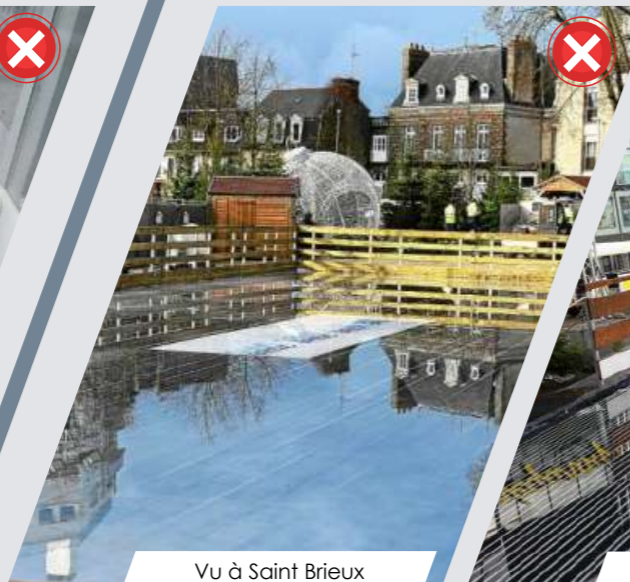

Vu à Saint Briex



Vu à Bougainville

LES FINIS DE CHANTIERS



Vu à Vendôme



Vu à Dijon

La Concurrence

ZOOM SUR EXPERIENCES



LUGE STANDARD SYNERGLACE

ZONES TECHNIQUES



Vu à Blois



Vu à Calais



FINITION STANDARD SYNERGLACE

ECLAIRAGES



Vu à Vendôme



Vu à Belin-Béliet



FINITION STANDARD SYNERGLACE

LES PISTES DE LUGE



Vu à Vernon



Vu à Caen



Vu à Douai

REALISATIONS

Paris Hôtel de Ville



Paris Trocadéro



Paris Grand Palais

Paris Grand Palais



Production Ludéric Événements

Production Ludéric Événements

Carcassonne



Puteaux

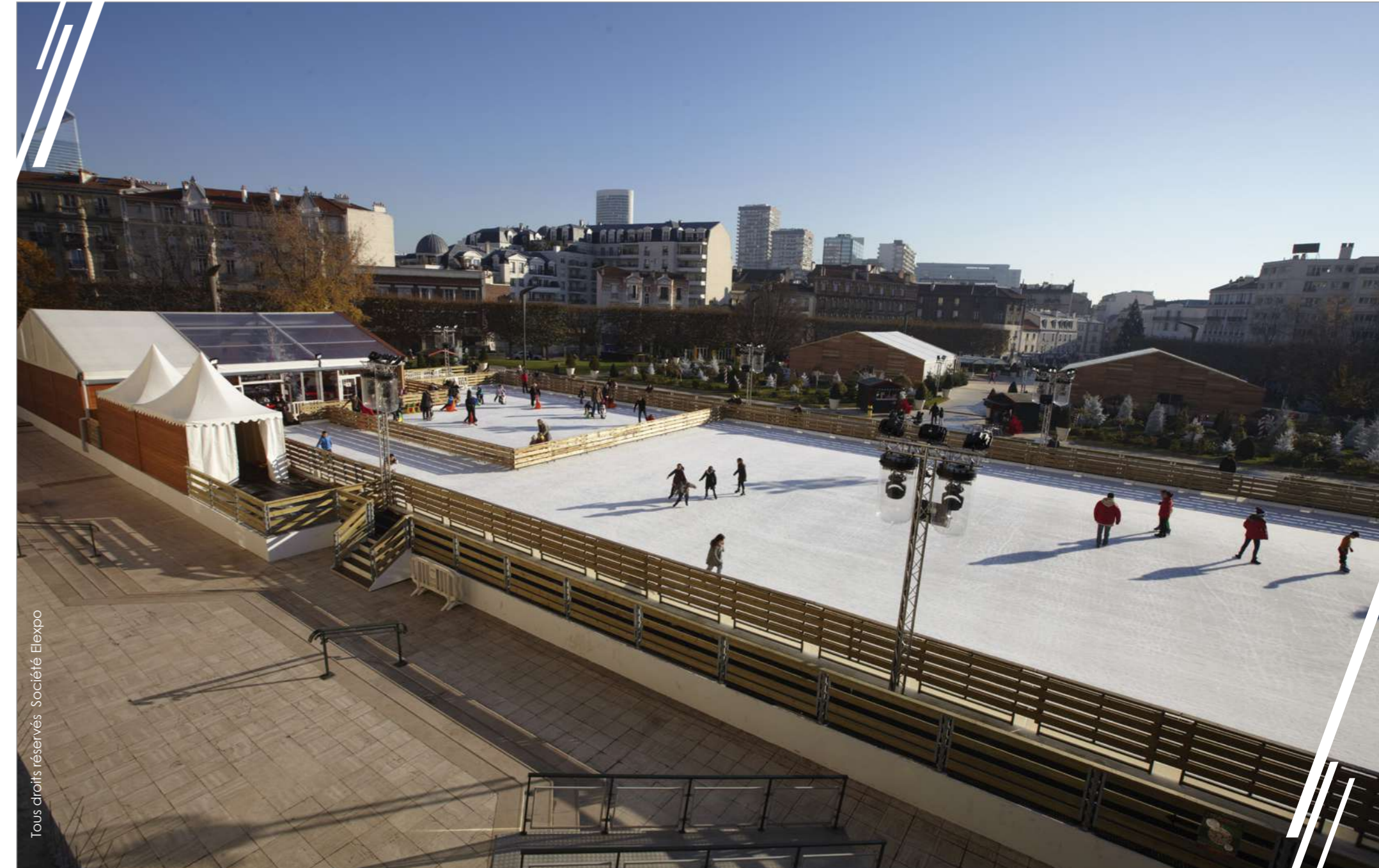

Rueil Malmaison



Saint Quentin



Vincennes

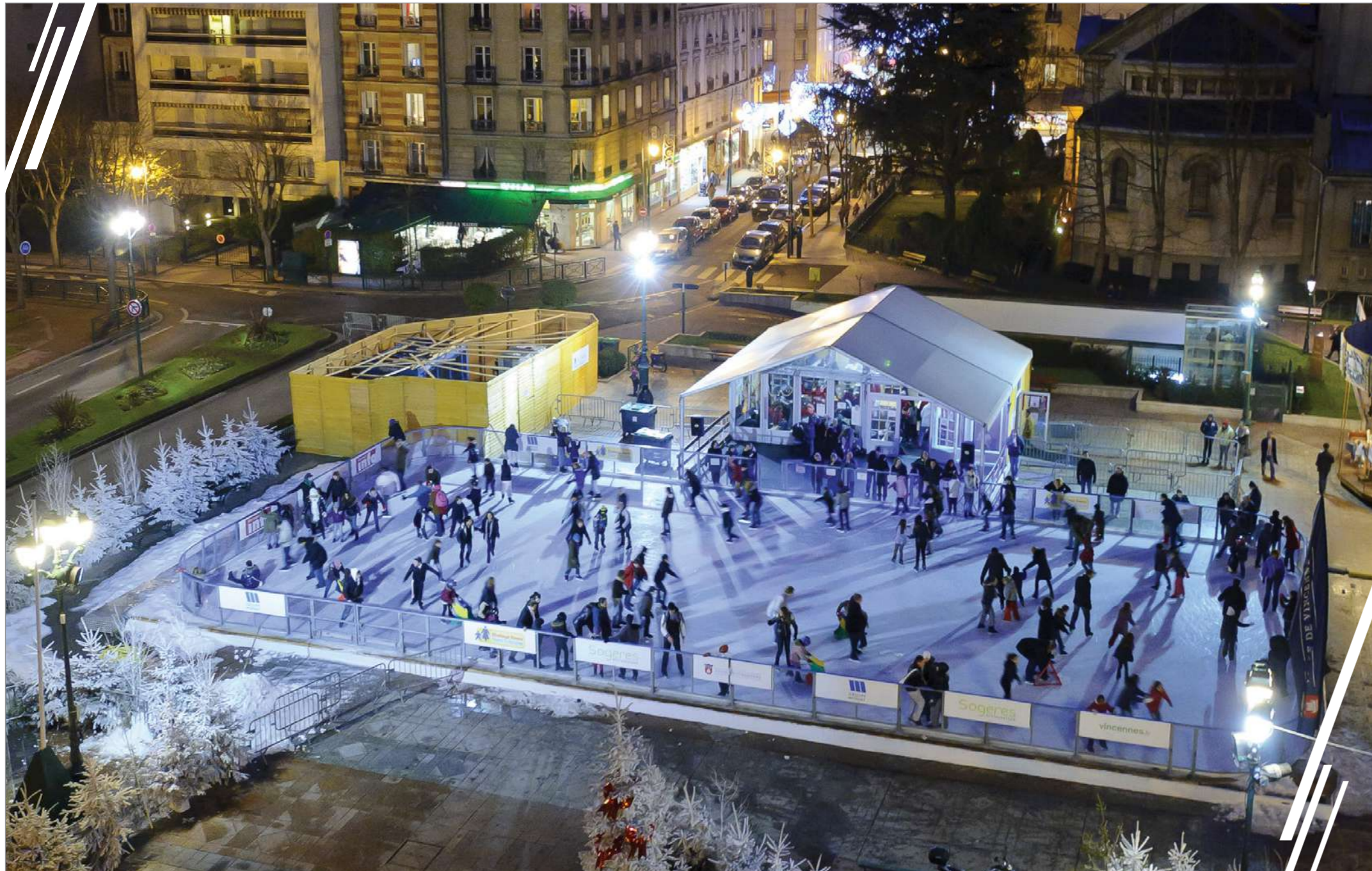

Nancy



Sentier 5km FlevOnice Pays Bas



Saint Paul USA RedBull Crashed Ice



Le Puy en Velay



Belfort



Lille



Lisieux



Dijon



Bienne

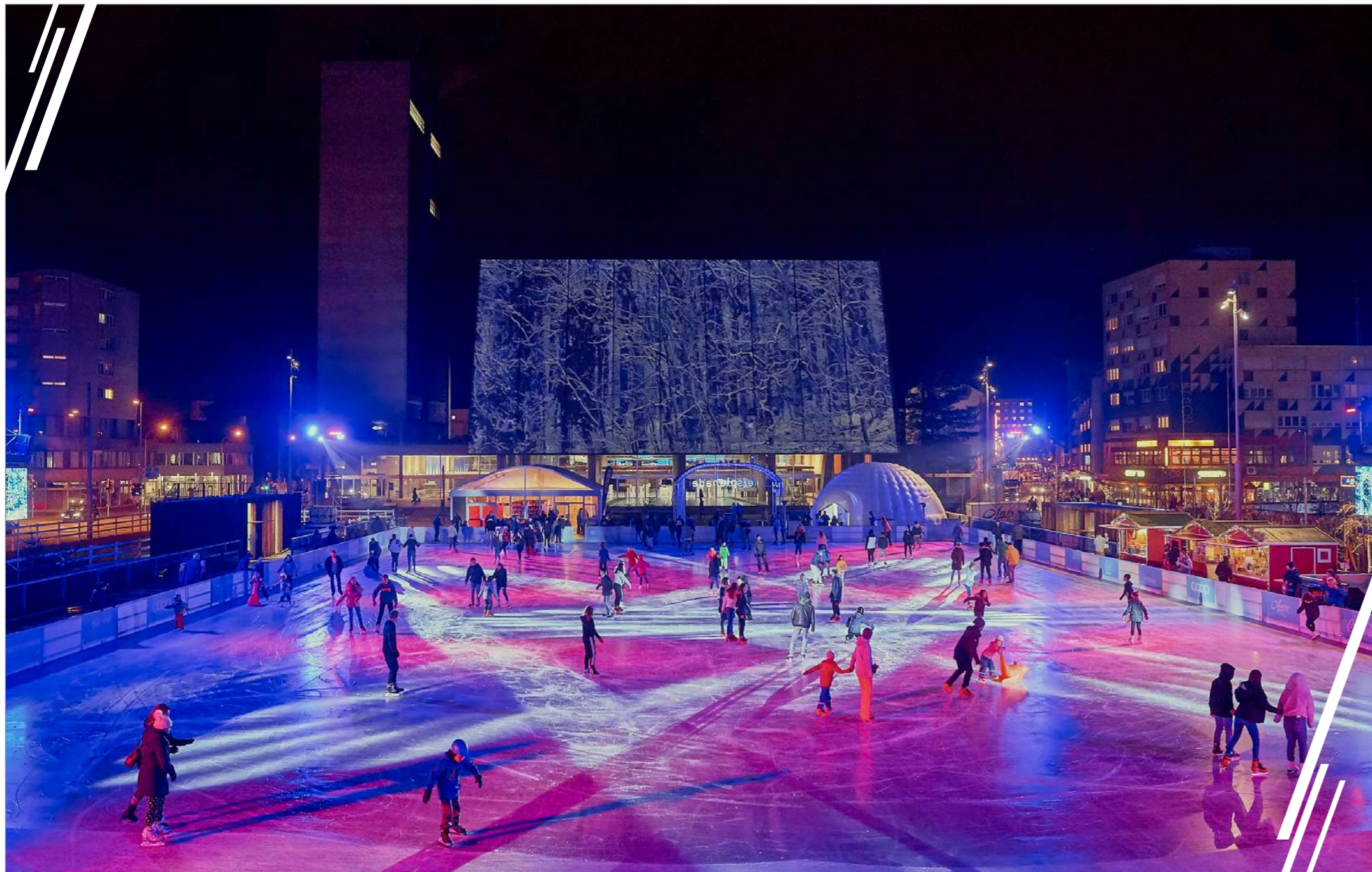

Rochefort



Charenton



Amsterdam





Écoutez ICE RADIO
sur Iceradio.com

L'ICE NEWS D'ALAIN
ET L'AGENDA HOCKEY
SYNERGLACE LIGUE
MAGNUS

L'ICE BUSINESS
MY PATINOIRE

LA 1ÈRE RADIO
100% GLACE

LES GIVRÉS DE CANDELORO
TOUS LES VENDREDIS
DE 18h00 à 20h00



TÉLÉCHARGEZ L'APPLICATION
SUR IOS ET ANDROID



2 rue de la Forêt 68990 Heimsbrunn
Tel : 03 89 61 17 91 - FAX : 03 89 31 96 15
contact@synergglace.com | www.synergglace.com
N° Registre du Commerce : TIB 425144276 00044